

DUNAVOX
THE WINE COOLING EXPERT

DUNAVOX Horizon

CZ uživatelský manuál verze 4.0-2026



PŘEDMLUVA

Vážený zákazníku,

Děkujeme, že jste si tento spotřebič koupili a důvěřujete Dunavoxu. Navrhli jsme Tento produkt s největší péčí a nadějí bude hrdým a dlouhodobým přínosem pro váš domov. Pokud máte jakékoli dotazy ohledně vašeho spotřebiče, dejte nám vědět, rádi vám pomůžeme!

DUNAVOX Horizon

- Push-to-open
- LCD dotykový displej
- WIFI + Smart App
- Integrovaný ventilační systém
- Teleskopická dřevěná police
- VíceLED světlo

Produkty Horizon

DVH-19.50B.TO

DVH-19.50SS.TO

DVH-19.50C.TO

DVH-19.50MB.TO

DVH-25.65DB.TO

DVH-25.65DSS.TO

DVH-25.65DC.TO

DVH-44.120DB.TO

DVH-44.120DSS.TO

DVH-44.120DC.TO

DVH-70.185DB.TO

DVH-70.185DSS.TO

DVH-70.185DC.TO

| | |
|--|----|
| 1. O tomto dokumentu | 1 |
| 1.1. Jazyk | 1 |
| 1.2. Relevantní dokumentace | 1 |
| 1.3. Použité symboly | 1 |
| 2. Popis produktu | 1 |
| 2.1. Konformita | 1 |
| 3. Bezpečnost | 2 |
| 3.1. Zamýšlené použití | 2 |
| 3.2. Zamýšlení uživatelé | 2 |
| 3.3. Bezpečnostní pokyny | 2 |
| 4. Doprava a skladování | 3 |
| 4.1. Doprava | 4 |
| 4.2. Skladování | 4 |
| 5. Instalace | 4 |
| 5.1. Před instalací a používáním nového spotřebiče | 4 |
| 5.2. Důležitá bezpečnostní opatření | 4 |
| 5.3. Instalace vinné skříňky | 5 |
| 5.4. Volba místa | 6 |
| 5.5. Příprava spotřebiče k instalaci | 6 |
| 5.6. Připojení napájecího zdroje | 7 |
| 5.7. Umístění spotřebiče | 7 |
| 5.8. Obrátení směru dveří | 7 |
| 5.9. Oprava skříně | 7 |
| 5.10. Dokončení instalace | 8 |
| 6. Obsluha spotřebiče | 8 |
| 6.1. Tlačítko ZAP/VYPNUTÍ | 8 |
| 6.2. Tlačítko zámku | 8 |
| 6.3. Tlačítko pro přepínač funkcí | 8 |
| 6.4. Tlačítko pro nastavení funkcí | 9 |
| 6.5. Nastavení teploty | 9 |
| 6.6. Stránka nastavení provozního režimu | 9 |
| 6.7. Stránka s nastavením režimu světla | 10 |
| 6.8. Stránka s nastavením jasu světla | 10 |
| 6.9. Stránka s nastavením světlých barev | 10 |
| 6.10. Volba mezi °C/F | 10 |
| 6.11. Kroky využití WIFI | 10 |
| 6.12. Síťové rozhraní | 11 |
| 7. Police | 11 |
| 7.1. Instalace kolejnic | 11 |
| 8. Dveře | 12 |
| 8.1. Jak změnit úhel otevírání dveří | 12 |
| 8.2. Hettichov závěs | 13 |
| 8.3. Použití funkce push-to-open door | 13 |
| 8.4. Resetování počáteční pozice | 14 |
| 8.5. Jak nastavit tlačné dveře | 14 |
| 9. Teplota | 14 |
| 9.1. Zóny | 15 |
| 9.2. Řízení teploty | 15 |
| 9.3. Skladování vína | 15 |
| 9.4. Přidání vlhkostní krabice (volitelné) | 16 |
| 10. Úspora energie | 16 |
| 11. Péče a údržba | 16 |
| 11.1. Úklid | 16 |
| 11.2. Odmrazování spotřebiče | 17 |
| 12. Výpadek proudu | 17 |
| 13. Dovolená | 17 |
| 14. Přesun vinoté chladicí nádoby | 17 |
| 15. Často kladené otázky | 17 |
| 16. Likvidace | 19 |
| 17. Záruka | 19 |

1. O TOMTO DOKUMENTU

Tento manuál je použitelný pro všechny modely Horizon od Dunavoxu. Pokud se kapitoly vztahují pouze na některé modely, bude to zmíněno v názvu nebo na začátku kapitoly.

Před použitím produktu si tento manuál přečtěte a pochopte. Pečlivě si tento manuál uchovejte pro budoucí použití.

Vyhrazujeme si právo změnit parametry bez předchozího oznámení.

1.1. Jazyk

Tento manuál je původně napsán v angličtině. Všechny ostatní jazykové verze jsou překlady původního textu. Pokud není váš preferovaný jazyk dostupný v tištěné verzi, navštivte prosím naše webové stránky a vyhledejte svůj odpovídající model, abyste si mohli stáhnout uživatelský manuál v požadovaném jazyce.

1.2. Relevantní dokumentace

Následující dokumentace je k dispozici pro tento přístroj:

| Dokument | Poloha |
|--------------------|--------------------|
| Uživatelský manuál | Tento dokument |
| Energetická značka | Balené v přístroji |
| Výkres instalace | |

1.3. Použité symboly

Tento manuál obsahuje bezpečnostní instrukce. Ignorování těchto pokynů může vést ke zranění nebo poškození spotřebiče.

Každý bezpečnostní pokyn je označen signálním slovem. Signální slovo odpovídá úrovni rizika popsané nebezpečné situace.

| | |
|-------------------|--|
| VAROVÁNÍ! | Tento symbol označuje nebezpečnou situaci, která, pokud se jí nevyhnete, může vést ke smrti nebo vážnému zranění. |
| POZOR! | Tento symbol označuje nebezpečnou situaci, která by, pokud se jí nevyhnete, mohla vést k lehkému nebo středně těžkému zranění. |
| UPOZORNĚNÍ | Tento symbol označuje situaci, která, pokud se jí nevyhnete, může způsobit poškození produktu. |

Ostatní symboly v tomto manuálu se nevztahují na bezpečnost.

| | |
|-------------|---|
| Tip! | Tento symbol označuje tip, který je užitečný pro některé uživatele. |
|-------------|---|

2. POPIS PRODUKTU

Tento spotřebič je vysoce kvalitní vinotéka s prémiovým vzhledem a pocitem. Zařízení je vybaveno dynamickým režimem klimatizace, který je ideální pro dlouhodobé skladování lahví s vínem.

Následující tabulka ukazuje počet zón a kapacitu lahví podle modelu.

| | Horizon | | | |
|----------------|---------|----|----|----|
| | 19 | 25 | 44 | 70 |
| Počet zón | 1 | 2 | 2 | 2 |
| Kapacita lahvě | 19 | 25 | 44 | 70 |

Viz příloha 1 pro kompletní seznam specifikací.

2.1. Konformita

Tento přístroj je navržen a testován podle následujících předpisů a směrnic:

| |
|-----------------|
| LVD 2015/35/EU |
| EMC 2014/30/EU |
| ERP 2009/125/EC |
| RoHS 2011/65/ES |
| CB Certificate |
| CE certifikace |

3. BEZPEČNOST

3.1. Zamýšlené použití

- Toto zařízení je určeno k uchovávání vín při optimální teplotě.
- Tento spotřebič je určen k tomu, aby byl vestavěný nebo pod pultem (DVH-19.50B.TO, DVH-19.50SS.TO, DVH-19.50C.TO, DVH-19.50MB.TO, DVH-25.65DB.TO, DVH-25.65DSS.TO, DVH-25.65DC.TO, DVH-44.120DB.TO, DVH-44.120DSS.TO, DVH-44.120DC.TO)
- Spotřebič je určen pro použití v domácím prostředí.
- Spotřebič je určen pouze pro vnitřní použití.
- Tento přístroj je určen k uskladnění vína.

3.2. Zamýšlení uživatelé

Tento přístroj mohou používat děti starší 8 let a osoby s omezenými fyzickými, smyslovými nebo mentálními schopnostmi či nedostatkem zkušeností a znalostí, pokud byly dohledem nebo instrukcemi ohledně bezpečného používání produktu a rozumí souvisejícím rizikům. Děti si s tímto produktem nehrají. Úklid a údržba uživatelů nesmí provádět děti bez dozoru.

3.3. Bezpečnostní pokyny

VAROVÁNÍ!

Riziko elektrického úrazu. Když je spotřebič připojen k síti, obsahuje vysoké napětí.

- Před připojením spotřebiče k síti vypněte pojistku zásuvky.
- Uzemnit spotřebič.
- Vypněte pojistku zásuvky před údržbou.
- Nepohybujte spotřebičem, když je připojen k aktivní zásuvce.
- Nepřipojujte spotřebič k elektrické zásuvce, pokud je napájecí kabel poškozen. Pokud je napájecí kabel poškozen, musí jej vyměnit výrobce nebo autorizované servisní středisko.
- Nepřipojujte spotřebič k vadné elektrické zásuvce.
- Udržujte spotřebič a napájecí kabel mimo dosah vody nebo vlhkosti.
- Neodpoujte spotřebič taháním za kabel. Vždy chyťte konektor a táhněte za něj.
- Nevypoučujte spotřebič mokřými rukama.
- Neumísťujte za spotřebič více elektrických zásuvek nebo prodlužovacích kabelů.

VAROVÁNÍ!

Chladivo je vysoce hořlavé! Chladivo může způsobit požár při kontaktu s plameny nebo jiskrami.

- Neobsluhujte zařízení v přítomnosti výbušných nebo hořlavých výparů.

- Nepoužívejte spotřebič, když je chladicí okruh poškozen.
- Pokud z přístroje uniklo chladivo:
 - Vyhněte se požáru nebo jiskrám.
 - Vypněte pojistku na napájecí zásuvce spotřebiče.
 - Vyvětrat místnost, ve které se zařízení nachází, několik minut.
 - Kontaktujte Dunavox pro radu.
- Nepoužívejte mechanická zařízení k urychlení procesu odmrazování.

VAROVÁNÍ!

Riziko udušení! Děti si hrají s obalovým materiálem a mohou vést ke zranění. Obal držte mimo dosah dětí.

POZOR!

Spotřebič je těžký. Nošení a přesouvání spotřebiče samostatně může způsobit zranění. Vždy zvedejte a přesouvejte spotřebič ve dvou osobách.

POZOR!

Spotřebič není staven k opravě uživatelem. Pokusy o opravu spotřebiče mohou vést ke zranění a poškození spotřebiče a zrušit záruku:

- Neopravujte ani neměňte žádnou část spotřebiče, pokud to není výslovně doporučeno v tomto manuálu.
- Nepoužívejte příslušenství, které výrobce nedoporučuje.
- Nepoužívejte jiné elektrické spotřebiče uvnitř spotřebiče.

UPOZORNĚNÍ

Vnější zdroje tepla mohou ovlivnit výkon spotřebiče:

- Neinstalujte spotřebič na přímém slunci.
- Neinstalujte spotřebič vedle zdrojů tepla, jako jsou trouby, sporáky, topení a radiátory.

UPOZORNĚNÍ

Větrání nemůže správně fungovat, když jsou ventilační mřížky zakryté. Spotřebič se může přehřát. Nezakrývejte větrací mřížky.

UPOZORNĚNÍ

Skladování otevřených lahví v přístroji může způsobit únik a plíseň. Neskladujte lahve, které byly otevřené.

UPOZORNĚNÍ

Více lahví vína může být těžké a může ovlivnit těžiště spotřebiče a způsobit jeho naklánění: • Věnujte pozornost umístění lahví v přístroji:

- Nevysouvejte více než jeden naložený regál najednou.
- Pokud je regál naložen více než jednou vrstvou lahví, nevysouvejte ho ven.
- Snažte se lahve rovnoměrně rozložit po celém spotřebiči.

4. DOPRAVA A SKLADOVÁNÍ

Doprava a skladování musí splňovat následující klimatické podmínky:

| | |
|----------------|-----------------------|
| Okolní teplota | 1 -40 °C |
| Okolní vlhkost | < 95 % (nezkracování) |

4.1. Doprava

Při přepravě spotřebiče mějte na paměti následující věci:

- Přeprava spotřebiče v původním balení.
- Přepravujte vozidlo ve dvou osobách.
- Nenaklánějte obal o více než 45°.

Pokud je spotřebič již vybalený, nezapomeňte:

- Zamkněte dveře v zavřené poloze páskou.
- Chraňte vnější část spotřebiče. Používejte měkkou, silnou látku.

4.2. Skladování

Uskladněte spotřebič v původním balení.

5. INSTALACE

5.1. Před instalací a používáním nového spotřebiče

VAROVÁNÍ!

Před zapnutím spotřebiče prosím otevřete dveře na 5 minut, abyste skříňku větrali.

- Přečtěte si pokyny přiložené ke spotřebiči – neinstalace nebo nepoužití tohoto spotřebiče v souladu s návodem může znepřátnit jakoukoli záruku.
- Výrobce nenesе žádnou odpovědnost za škody způsobené nesprávným použitím nebo nesprávnou instalací.
- Neinstalujte tento spotřebič, pokud byl poškozen během přepravy. To zahrnuje zástrčku a napájecí kabel.
- Prosím, uchovejte tyto pokyny na bezpečném místě pro budoucí použití.

Poznámka: Tento spotřebič je určen výhradně k uchovávání vína.

5.2. Důležitá bezpečnostní opatření

- Aby se zabránilo poškození dveří a těsnění dveří, ujistěte se, že jsou dveře plně otevřené, než vytáhnete jakékoli police.
- Nepohybuje vinotékou, když je naložená vínem, můžete spotřebič deformovat.
- Pokud je napájecí kabel poškozen, měl by jej vyměnit pouze výrobce nebo vhodně kvalifikovaná osoba.
- Nikdy nedovolte dětem ovládat, hrát si s ním nebo lézt dovnitř.
- Nikdy nečistěte části spotřebičů hořlavými kapalinami.
- Všechny elektrické opravy musí provádět kvalifikovaný servisní inženýr. Nedostatečné opravy mohou představovat pro uživatele velké riziko a zrušují jakoukoli záruku.
- Nikdy neukládejte uvnitř spotřebiče nic nebezpečného, jako jsou hořlaviny, výbušniny nebo silné látky kyselina nebo zásaditost atd.
- Neskladujte ani nepoužívejte benzín ani jiné hořlavé páry a kapaliny v blízkosti tohoto nebo jiného zařízení. To může způsobit požární riziko nebo výbuch.

Upozornění: Nedovolte, aby se chladicí okruh poškodil při používání nebo instalaci spotřebiče. Pokud by došlo k poškození, spotřebič nepoužívejte, dokud vám to neřekne servisní technik. Chladivo může při úniku zažehnout nebo poškodit oko.

- Vždy nezapomeňte spotřebič před čištěním odpojit. Při odpojení od napájení vytáhněte zástrčku, ne napájecí kabel.
- Nepoužívejte nic elektrického uvnitř vinné skříňky.
- Vždy udržujte všechny ventilační otvory bez překážek. Pokud se zablokují, ihned je vyčistěte.
- Ujistěte se, že zástrčka je po dokončení instalace na bezbariérovém místě.

- Tento spotřebič používejte pouze pro domácí účely v souladu s těmito pokyny. Chladič na víno je vhodný pro skladování vína (nebo jiných lahvových nápojů). Není vhodný pro skladování čerstvých ani mražených potravin.
- Tento přístroj mohou používat děti starší 8 let a osoby s omezenými fyzickými, smyslovými nebo mentálními schopnostmi či nedostatkem zkušeností a znalostí, pokud byly dohledem nebo instrukcemi ohledně bezpečného používání spotřebiče a rozumí souvisejícím rizikům. Děti si s tímto spotřebičem nesmějí hrát. Úklid a údržba uživatelů nesmí provádět děti bez dozoru.
- Chladivo těchto zařízení je R600a, hořlavé a výbušné předměty by neměly být vkládány do nebo blízko skříně, aby se zabránilo požáru nebo výbuchu.



5.3. Instalace vaší vinné skřínky

- Odstraňte vnější a vnitřní balení.
- **Poznámka:** Před připojením vinné skřínky ke zdroji energie ji nechte stát vzpřímeně přibližně 24 hodin. To sníží možnost poruchy chladicího systému při manipulaci během přepravy.
- Vnitřní povrch vyčistěte vlažnou vodou pomocí měkkého hadříku.
- Pro vyrovnání vinné skřínky nastavte přední vyrovnávací nohu na spodní straně vinné skřínky.
- Umístěte vinnou skřínku mimo přímé sluneční světlo a zdroje tepla (trouba, sporák, topení, radiátor atd.). Přímé sluneční světlo může ovlivnit akrylový povlak a zdroje tepla mohou zvýšit spotřebu elektřiny. Extrémně nízké okolní teploty mohou také způsobit, že zařízení nebude správně fungovat.
- Vyhnete se umístění zařízení do vlhkých oblastí.
- Vinná skříň by měla být umístěna tak, aby okolní teplota byla mezi 16°C a 38°C. Pokud je okolní teplota nad nebo pod tímto rozsahem, může být ovlivněn výkon zařízení. Umístění spotřebiče do extrémně studených nebo horkých podmínek může způsobit kolísání vnitřní teploty. Rozsah nastavených teplot nemusí být dosažen.
- Zapojte vinnou skřínku do vhodné zásuvky. Pokud je potřeba vyměnit zástrčku, použijte pokyny uvedené v sekci Elektrické požadavky.
- Před připojením spotřebiče k síti vypněte pojistku zásuvky.
- Připojte spotřebič k uzemněné objímce
- Vypněte pojistku zásuvky před údržbou.
- Nepřipojujte spotřebič k elektrické zásuvce, pokud je napájecí kabel poškozen.
- Nepřipojujte spotřebič k vadné elektrické zásuvce.
- Udržujte spotřebič a napájecí kabel mimo dosah vody nebo vlhkosti.

Poznámka: Skleněné dveře jsou větší než spotřebič a rozbijí se, když je spotřebič položen na zem bez nohou. Nepokládejte spotřebič přímo na zem, pokud není podepřen nohou nebo vnější oporou.

Poznámka: Větrání nemůže správně fungovat, když jsou ventilační mřížky zakryté. Spotřebič se může přehřát. Nezakrývejte větrací mřížky.

Poznámka: Skladování otevřených lahví v přístroji může způsobit únik a plíseň v chladiči na víno. Neskladujte lahve, které byly otevřené.

Poznámka: Spotřebič vždy připevněte ke skříně.

Proces instalace zařízení se skládá z následujících kroků:

| |
|----------------------|
| Zabudované do sloupu |
|----------------------|

| |
|----------------------------------|
| Výběr místa |
| Příprava spotřebiče k instalaci |
| Připojení napájecího zdroje |
| Umístění spotřebiče |
| Obrátení směru dveří (volitelné) |
| Dokončení instalace |

Následující kapitoly obsahují pět dalších vysvětlení o každém kroku.

5.4. Výběr místa

UPOZORNĚNÍ

Vnější zdroje tepla mohou ovlivnit výkon spotřebiče. Neinstalujte spotřebič:

- Na přímém slunci
- Vedle zdrojů tepla, jako je trouba, sporák, topení nebo radiátor.

Instalační místnost musí splňovat následující podmínky:

| | |
|------------------|---|
| Provozní teplota | 16–38 °C |
| Provozní vlhkost | < 95 % (nezkracování) |
| Objem vzduchu | > 1 m ³ na 8 q chladicí kapaliny |

Mějte na paměti, že instalace v otevřených kuchyních nebo u přiček může zvýšit hlukovou znečištění vyzařovanou spotřebičem.

Tip! Instalační výkres najdete také na www.dunavox.com.

Spotřebič lze vestavět. Místo instalace musí splňovat následující podmínky:

- Ne přímo vedle nebo nad troubou.
- Spodní povrch je dostatečně pevný, aby unesl naložené zařízení.
- Suchý, stabilní a rovný povrch.
- Blízko oddělené zásuvky (220-240 VAC, 50 Hz).

5.5. Příprava spotřebiče k instalaci

1. Odstraňte veškeré vnější i vnitřní obaly.

Tip! Produkt je těžký a může být obtížné ho přenášet na větší vzdálenosti. Doporučujeme produkt vybalit přímo na místě instalace.

2. Zkontrolujte, zda je veškerý obsah v balení přítomný a nepoškozený. Balíček by měl obsahovat 1x Dunavox vinotéku, 1x uživatelský manuál a 1x energetický štítek. Pokud chybí nebo jsou poškozené díly, kontaktujte svého dodavatele.

3. Použijte teplou vodu a měkký hadřík k čištění vnitřku spotřebiče.

Tip! Uvnitř spotřebiče může být zpočátku zbytkový zápach. Zápachy mizí, když je zařízení v provozu.

4. Nechte spotřebič stát vzpřímeně alespoň 24 hodin. Během této doby můžete nechat dvířka spotřebiče otevřená, aby unikly zbytkové pachy.

5. Nasadte spotřebič před místo instalace. Mezi spotřebičem a skříňkou pro instalaci elektrických instalací nechte prostor 0,5 m. Spotřebič je nyní připraven k elektrické instalaci.

VAROVÁNÍ!

Riziko elektrického úrazu. Když je spotřebič připojen k síti, obsahuje vysoké napětí:

- Elektrická instalace musí splňovat místní a národní požadavky.
- Elektrickou instalaci musí provést kvalifikovaná a kompetentní osoba.
- Nepřesouvejte spotřebič, když je připojen k aktivní elektrické zásuvce.
- Nepřipojujte spotřebič k elektrické zásuvce, pokud je napájecí kabel poškozený. Pokud je napájecí kabel poškozen, musí jej vyměnit výrobce nebo autorizované servisní centrum.

5.6. Připojte spotřebič k napájení:

1. Vypněte pojistku v zásuvce.
2. Zapojte napájecí kabel do zásuvky. Ujistěte se, že spotřebič uzemníte.
3. Zapněte pojistku zásuvky zpět.
4. Zkontrolujte, jestli je spotřebič zapnutý.

Pokud se spotřebič nezapne, opakujte kroky z této kapitoly. Pokud spotřebič stále nefunguje, kontaktujte svého dodavatele. Vypněte pojistku zásuvky, abyste mohli bezpečně pokračovat v instalaci.

5.7. Umístění spotřebiče

1. Ujistěte se, že elektrická instalace je dokončena před instalací spotřebiče.
2. Nastavte nohy tak, aby spotřebič stál na všech čtyřech nohách a byl rovný a stabilní.
3. Zasuňte spotřebič do skříňky. Ujistěte se:
 - Napájecí kabel není zachycený pod spotřebičem.
 - Spotřebič se nedotýká zadní stěny.
 - Spotřebič stojí uprostřed skříňky.
 - Na vrchu spotřebiče je alespoň 5 mm volného místa.

Zkontrolujte znovu, zda je spotřebič vodorovný a stabilní. Pokud ne, nastavte nohy, dokud přístroj nebude stát na všech 4 stopách a nebude rovný a stabilní.

5.8. Otočení směru dveří (volitelně)

Pokud si to přejete, může být směr dveří po instalaci zařízení obrácen. Doporučujeme obrátit směr dveří ve dvou osobách.

VAROVÁNÍ!

Dveře jsou ze skla a mohou se rozbít, když spadnou. Při obrácení směru dveří nechte při odšroubování pantů podepřít dveře někdo jiný.

Pro další informace přejděte do kapitoly 8.

5.9. Upevnění skříňě

Spotřebič musí být připevněn ke skříni, aby se zabránilo jeho pohybu dovnitř ve sloupu při opakovaném otevírání (tlačení).

1. Upevňovací otvory jsou umístěny nad a pod dveřmi.
2. Připevněte spotřebič ke skříňce čtyřmi šrouby.

5.10. Dokončení instalace

1. Zapněte pojistku zásuvky.
2. Zkontrolujte, jestli je spotřebič zapnutý. Nyní můžete spotřebič používat.

Tip! Při prvním použití spotřebiče doporučujeme počkat 2 až 3 hodiny, než lahve vložíte do přístroje, aby spotřebič dosáhl nastavené teploty.

6. OBSLUHA SPOTŘEBIČE

UPOZORNĚNÍ

Riziko poškození vašeho spotřebiče. Nezapínejte spotřebič hned po vypnutí. Počkejte 5 minut, než spotřebič znovu zapnete.

Ovládání vašeho vinotéky

Pro DVH-19.50

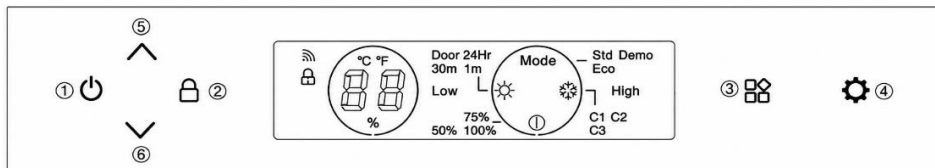

Pro DVH-25.65, DVH-44.120, DVH-70.185

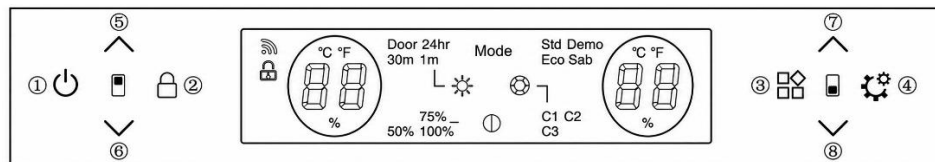



6.1. Tlačítko ZAP/VYPNUTÍ (1)

Systém se po zapojení do zásuvky zapne jako výchozí. Dlouhé stisknutí tohoto tlačítka 3 sekundy, ozve se pípnání, produkt se vypne. Jemně stisknete toto tlačítko, ozve se pípnání, produkt se zapne.

6.2. Tlačítko zámku (2)

V normálním režimu (bez poruchy) se výchozí nastavení systému odemkne po zapnutí produktu.

Dlouhé stisknutí  tlačítka 3 sekundy, ozve se pípnání. Systém přejde do režimu Lock pro zamčení ovládacího panelu. Systém nebude mít akci při mačkání tlačítek v režimu Lock.

Dlouhé stisknutí  tlačítka 3 sekundy v režimu zámku se ozve pípnání, ovládací panel se odemkne.

6.3. Tlačítko pro přepínače funkcí (3)

Systém má 4 ikony funkcí:

Nastavení systému

Mode

Nastavení jasu světla



Nastavení barev světla



Nastavení délky světla



Stiskněte  tlačítko pro přepínání mezi funkcemi během blikání ikony. Pokud po pěti mrknutí nic není, systém vypne režim přepínače funkcí.

6.4. Tlačítko pro nastavení funkce (4)

Toto tlačítko se aktivuje pouze při bliknutí ikony funkce. Použijte toto tlačítko pro přepínání mezi funkcemi.

6.5. Nastavení teploty

(5) (6) tlačítka pro úpravu teploty v horní zóně

(7) (8) tlačítka pro úpravu teploty v dolní zóně



Tlačítko pro zvýšení teploty

Jednou stisknuté tlačítko se ozve pípání, teplota se zvýší o 1 °C.
Když nastavená teplota dosáhne nastavené horní hranice, ta se nezmění.



Tlačítko pro snížení teploty

Jednou stisknete tlačítko a ozve se pípání, teplota klesne o 1 °C.
Když nastavená teplota dosáhne dolní hranice, teplota se nezmění.

Rozsah regulace teploty

- PRO DVH-19,50: 5-18°C

- PRO DVH-25.65; DVH-44.120; DVH-70.185: Horní zóna: 5-10°C, Dolní zóna: 10-18°C

Výchozí nastavení teploty z továrního nastavení

- PRO DVH-19,50: 12°C

- PRO DVH-25.65; DVH-44.120; DVH-70.185: Horní zóna: 6°C, Dolní zóna: 12°C



6.6. Stránka nastavení provozního režimu

Stiskněte **Mode** ikonu, kdy bliká, stiskněte  tlačítko pro přepnutí mezi režimem Std//Eco/Demo.



1. Std (standardní režim): Výchozí systém "Std" režim po zapnutí produktu.
2. Eco (režim úspory energie): Po vstupu do režimu Eco se vnitřní kontrolka po 3 sekundách zhasne a obrazovka zhasne 20 sekund po zavření dveří.
3. Demo: Po vstupu do režimu Demo kompresor přestane fungovat. Všechny ostatní funkce zůstávají funkční. Například dveře na zasunutí a otevírání a osvětlení. Tento režim je ideální pro showroomy nebo výstavy k vystavení chladíče na víno.

Vybraný režim zabliká 5krát, aby potvrzení nastavení.



6.7. Stránka s nastavením režimu světla

Stiskněte  ikonu, při blikání stiskněte  tlačítko pro nastavení doby vnitřního světla. Možnosti jsou "Dveře, 1 minuta, 30 minut nebo 24 hodin". Vybrané tlačítko světla zabliká 5krát, aby potvrdilo zvolené volby. Výchozí nastavení systému je, že kontrolka "Dveře" svítí, když jsou dveře otevřené, a zhasíná, když jsou zavřené. U všech nastavení trvání je jas 100 %, pokud jsou dveře otevřené, ale jas je nižší, pokud jsou dveře zavřené. Jas závisí na nastavené úrovni jasu.

6.8. Stránka s nastavením jasu světla



Stiskněte  ikonu, když bliká, stiskněte  tlačítko pro přepínání mezi 50 % / 75 % / 100 % jasem. Vybraná úroveň zabliká 5krát, aby potvrdila nastavení. Výchozí nastavení systému je 75 % jasu po zapnutí spotřebiče.

6.9. Stránka s nastavením světlých barev

Stiskněte  ikonu, když bliká, stiskněte  tlačítko pro přepnutí mezi barvami C1/C2/C3. Vybraná barva zabliká 5krát, aby potvrdila nastavení. Výchozí systém je barva C1. C1 je bílá, C2 modrá a C3 oranžová.

6.10. Volba mezi °C/F vystavenou

Celsius a Fahrenheitová výměna:

Dlouhé stisknutí a horní   nebo dolní zóny společně po dobu 3 sekund se zobrazí zobrazení teploty mezi °C a F.

6.11. Kroky využití WIFI

1. Naskenujte kód pro stažení aplikace "smart life" a nainstalujte ji do telefonu.



2. Zaregistrujte si osobní účet a přihlaste se do své domácí WIFI sítě.

3. Po připojení napájení stiskněte a držte  tlačítko po dobu 3 sekund a pak čtyřikrát pípnutí. Systém vstupuje do stavu síťového párování. Zadní podsvícení tlačítek začne svítit.

4. Klikněte na "+" na stránce APP pro "Přidat zařízení". APP automaticky vyhledá zařízení a pokusí se o připojení.

5. Ikona zařízení se objeví, když APP úspěšně vyhledá zařízení. Klikněte na ikonu a zadejte heslo k WiFi. Pak čekat na úplné připojení.

6. Po úspěšném připojení sítě přestane svítit podsvícení. APP vstupuje do hlavního okna ovládání vinné chladniče. Aplikaci můžete používat nyní. Pokud připojení selže, zkontrolujte prosím WIFI síť a zkuste se připojit znovu.

6.12. Síťové rozhraní

1. Bluetooth (Bluetooth LE) rozhraní: před přidělením do sítě zařízení ve výchozím nastavení zapne funkci Bluetooth a její hlavní funkcí je vyhledávání blízkostního zařízení a počáteční připojení, když jste připraveni zařízení síťově propojit, mobilní telefony a další chytrá zařízení mohou zařízení rychle objevit přes Bluetooth a navázat předběžné komunikační spojení pro přípravu na následný proces Wi-Fi sítě.

2. Wi-Fi interface: Před přidělením sítě není Wi-Fi rozhraní zařízení připojeno, ale je v konfigurovatelném režimu poslechu. Vždy poslouchá Wi-Fi signály v okolním prostředí a čeká na uživatelský příkaz zasláný přes mobilní aplikaci. Jakmile obdrží správné přiřazení k připojení k určené Wi-Fi síti. Zařízení podporuje pouze Wi-Fi sítě v pásmu 2,4 GHz, což je vhodnější pro stabilní připojení k chytrým zařízením v rámci domácí služby zápisu.

3. Služba vysílání zařízení: Zařízení nepřetržitě vysílá vlastní informace o zařízení prostřednictvím Bluetooth, včetně názvu zařízení, typu zařízení a jedinečného identifikátoru. Informace o vysílání budou přijímány okolními Bluetooth chytrými zařízeními, aby uživatelé mohli rychle identifikovat a vybrat zařízení, která je potřeba připojit k síti v mobilní aplikaci.

4. Síťová služba: Ať už jde o navázání počátečního připojení přes mobilní aplikaci přes Bluetooth nebo následnou konfiguraci sítě přes Wi-Fi, zařízení poskytuje odpovídající síťovou službu. Název Wi-Fi sítě (SSID) a heslo routeru jsou přenášeny z APP do mobilní aplikace přes Bluetooth. Během procesu distribuce Wi-Fi se zařízení pokusí připojit k určené Wi-Fi síti podle přijatých informací o distribuci a poskytne zpětnou vazbu mobilní aplikaci o průběhu a výsledcích distribuce.

7. POLICE

- Podle skutečné konfigurace vašeho produktu prosím zkontrolujte příslušné Vyjmout nebo Vyměnit regály.
- Aby došlo k poškození těsnění dveří, ujistěte se, že jsou dveře při vytahování polic z oddílu koleje úplně otevřené.

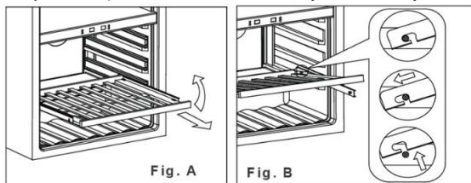

1. Plně vysuňte polici, kterou chcete odstranit (obr. A)
2. Zvedněte přední část police nahoru (obr. A)
3. Držením drážky police, zatlačením police dovnitř a poté nahoru pro uvolnění ze zadních tlumičů (obr. B)

7.1. Instalace kolejnic



1. Umístěte lišty na otvory pro šrouby (označené červeně na prvním obrázku)
2. Připevnit lišty ke skřínce v obou otvorech pro šrouby (šrouby jsou součástí lišty)

3. Upevníte lišty na obou stranách skříňky.

4. Nainstalovat polici podle popisu v "Police"

8. DVEŘE

8.1. Jak změnit úhel otevírání dveří

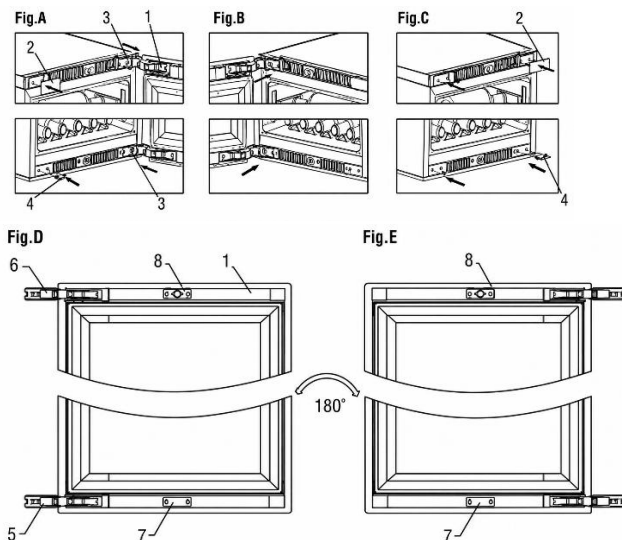

1. dveře; 2. dekorativní desky; 3. šroub; 4. dekorativní hřebíky; 5/6. panty dveří; 7. lisovadla na dveřní lampy; 8. Knoflíková skříňka

1. Otevřete dveře a odstraňte dekorativní prvek (2) na levé horní straně a ozdobný hřebík (4) na levé dolní straně.

2. Odstraňte všechny šrouby (3) z horního a dolního pantu a poté demontujte dveře (obr. A).

3. Odstraňte tlakovou desku z dveřní lampy (7) a nainstalujte ji na horní rám dveří, vyjměte krabici s klikou (8) a nainstalujte ji na spodní rám dveří, poté otočte dveře o 180 stupňů (obr. D, E).

4. Šrouby upevněte v levém horním a levém dolním rohu krabice a dávejte pozor, abyste je neutáhli (obr. B).

5. Vložte pant dveří do šroubů v levém horním a dolním levém rohu, zarovnejte se štěrbinou a utáhněte šrouby, aby pant dveří byl pevný (obr. B).

6. Nakonec nainstalujte dekorativní prvky (2) a hřebíky (4) do pravého horního a pravého dolního rohu krabice (obr. C).

Poznámka: K výměně dveří jsou potřeba dva lidé.

8.2. Hettichov závěs

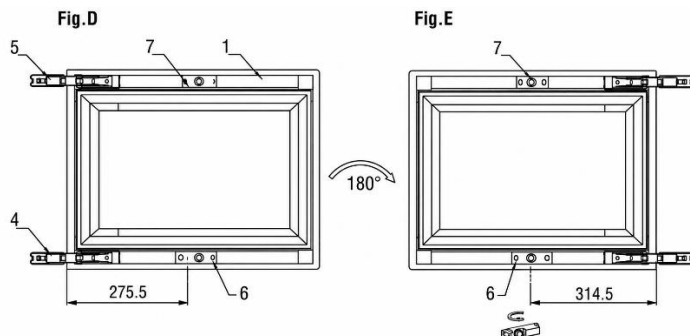
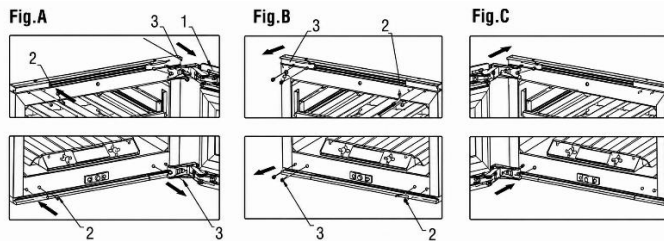

1. dveře; 2. dekorativní hřebíky; 3. Šrouby; 4/5. pant dveří; 6. knoflíková krabčička; 7. pavouk

1. Otevřete dveře a odstraňte ozdobný hřebík (2) na levé straně (obr. A).

2. Odstraňte všechny šrouby (3) z horního a dolního pantu a poté demontujte dveře (obr. A).

3. Sundej držák (7) a namontuj ho na spodní rám dveří, sundej krabici s klikou (6) a namontuj ji na horní rám dveří, a pak otoč dveře o 180 stupňů (obr. D/E).

4. Upevněte šroub (3) v levém horním a levém dolním rohu krabice, přičemž dávejte pozor, abyste ho neutáhli (obr. B).

5. Vložte pant dveří do šroubů v levém horním a dolním levém rohu, zarovnejte se štěrbinou a utáhněte šrouby, aby pant dveří byl pevný (obr. C).

6. Nakonec nainstalujte dekorativní hřebíky (2) do pravého horního a pravého dolního rohu krabice (obr. B).

Poznámka: Na změnu dveří jsou potřeba dva lidé.

8.3. Použití funkce push-to-open door

UPOZORNĚNÍ

Riziko poškození systému push-to-open:

- Nikdy ručně netlačte píst zpět.
- Nikdy nedržte ani nenuťte tlačný píst.
- Nikdy nenuťte dveře do zavřené polohy, protože tlačný píst je stále vysunutý.

Funkce otevírání dveří se aktivuje, když je jednotka napájena.

1. Mírně posuňte dveře dovnitř v horním rohu dveří, na opačné straně pantu (nebo dolní části dveří u DVH-19.50). Stiskněte 2–3 sekundy, dokud se tyč nevysune a dveře se otevrou o 9 cm. Po dvou sekundách lze dveře otevřít ručně.

2. Po 4 sekundách se tlačný píst vrací do původní polohy. Pokud se dveře neotevrou ručně, zavřou se.

Tip! Pokud se dveře správně nezavřejí, otevřete je a zase zavřete a počkejte 3 sekundy.

8.4. Resetování počáteční poloze

V počáteční poloze je tlačná tyč zarovnaná s přední částí skříňe. Pokud je počáteční poloze nesprávně zarovnaná:

1. Vypněte spotřebič.
2. Vypněte pojistku zásuvky.
3. Po 10 sekundách znovu zapněte pojistku. Tlačný píst se vrací do své původní polohy.

8.5. Jak nastavit tlačné dveře

Funkce automatického otevírání dveří funguje tak, že stisknete spínač před skříňkou přes kliku na dveřích, aby se spustilo otevírání. Průchod dveří se může měnit v důsledku vibrací a dalších faktorů při přepravě; způsobuje, že funkce automatického otevírání dveří je necitlivá nebo ji nelze normálně používat. Zkontrolujte prosím vzdálenost mezi knoflíkem a spínačem v zavřeném stavu dveří a nastavte ji na nejvhodnější vzdálenost otočením knoflíku.

1. Dveře se po zapnutí automaticky otevírou; Označuje, že vzdálenost mezi knoflíkem a spínačem je příliš blízká.
2. Není žádná odpověď, ani zatlačí na dveře silněji; Označuje, že vzdálenost mezi knoflíkem a spínačem je příliš velká.
3. Dveře se otevírají automaticky i při jemném dotyku, což znamená, že vzdálenost mezi klikou a spínačem je příliš blízká.

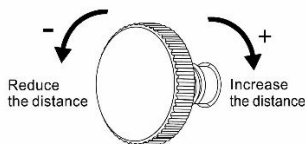

Adjusting knob

Prosím, nastavte kliku podle čtvrtinového kruhu v uvedených případech: otočte doleva, klika je vysunuta z rámu dveří; otočená doprava se klika zasune do rámu dveří.

1. Nastavte šroub uprostřed nahoře uvnitř dveří:
 - Šroubujte po směru hodinových ručiček pro snížení citlivosti.
 - Šroubujte proti směru hodinových ručiček pro zvýšení citlivosti.
2. Zavřete dveře a zkontrolujte, zda je citlivost podle přání.

UPOZORNĚNÍ

Příliš vysoká nebo příliš nízká citlivost může způsobit, že systém push-to-open vůbec nefunguje.

9. TEPLOTA

Optimální teplota závisí na typu vína:

| Typ vína | Optimální teplota | |
|--------------|-------------------|------------|
| Červené víno | 14–18 °C | 57 – 65 °F |
| Bílé víno | 5 – 10 °C | 41 – 50 °F |
| Zrání vína | 11–14 °C | 52 – 57 °F |

Vždy si zkontrolujte etiketu lahve pro optimální skladovací teplotu vín.

9.1 Zóny

Zařízení může být vavaveno více zónami. Každá zóna je vhodná pro různé druhy vín. Displeje zobrazují aktuální teplotu v příslušných zónách.

Tip! Pokud chcete přepínat jednotky na displeji, můžete přepínat mezi °C a °F.

| Typ | Zóna | Typy vín | Nastavení teploty | |
|------------------|------------|---------------------------|---------------------------|------------|
| Jednozónová zóna | | Všechny typy vín | V závislosti na typu vína | |
| Dvojitá zóna | Horní zóna | Šampaňské Bílé víno | 5 – 10 °C | 41 – 50 °F |
| | Dolní zóna | Bílé víno Červené víno | 10–18 °C | 50 – 65 °F |

Pro optimální výkon doporučujeme teplotní rozdíl mezi zónami alespoň 4 °C.

9.2. Řízení teploty

Pro ovládání nastavení teploty:

1. Stiskněte jedno z tlačítek pro teplotu pro kontrolu nastavené teploty. Nastavená teplota bliká na displeji.
2. Použijte tlačítka teploty ke změně teploty.

Pokud se tlačítek na teplotu nedotknete déle než 5 sekund, displej přestane blikat a znovu ukáže aktuální teplotu v příslušné zóně.

UPOZORNĚNÍ

Pokud teplota na displeji stále bliká, naměřená teplota se odchyluje o více než 5 °C od nastavené teploty. Teplotní odchylka větší než 5 °C může poškodit víno. Zkontrolujte, zda skladovaná vína zvládnou rozdíl teplot, a pokud ne, vyjměte víno z chladiče, dokud displej nepřestane blikat.

Funkce teplotní paměti zajišťuje, že nastavení teploty zůstane stejné, když se spotřebič zapne po výpadku proudu.

9.3. Skladování vína

Množství vína, které lze v přístroji uložit, závisí na velikosti lahví. Kapacita je přibližné maximum založené na lahvích Bordeaux o objemu 750 ml.

UPOZORNĚNÍ

Více lahví vína může být těžkých a ovlivnit těžiště spotřebiče a způsobit vznik přístroje naklánění. Věnujte pozornost umístění lahví v přístroji:

- Nevytahujte najednou více než jeden naložený regál.
- Pokud je regál naplněn více než jednou vrstvou lahví, nevytahujte ho ven.
- Snažte se lahve rovnoměrně rozložit po celém spotřebiči.

Otevřené lahve mohou způsobit rozlítí spotřebiče. Do spotřebiče vkládejte jen neotevřené lahve.

Pro skladování vína ve vašem spotřebiči postupujte takto:

1. Dveře úplně otevřít.
2. Vytáhnout jeden z držáků.
3. Položte láhev na stojan.
4. Zasuňte stojan zpět do spotřebiče.
5. Dveře pořádně zavřete.

Pro optimální výkon spotřebiče mějte na paměti následující věci:

- Pokud nemáte dostatek lahví na naplnění spotřebiče, rozdělte lahve co nejrovnoměrněji po celém spotřebiči.
- Udržujte mezeru mezi stěnou a lahvemi, aby umožnila cirkulaci vzduchu.

9.4. Přidání vlhkostní krabice (volitelné)

Když je spotřebič instalován ve velmi suchém klimatu (vlhkost pod 40 %), můžete do něj vložit vlhkou krabičku.

Tip! Mějte na paměti, že použití vlhkostní krabičky snižuje kapacitu lahve spotřebiče.

Pro přidání krabice s vlhkostí udělejte následující:

1. Naplňte vlhkostní boxu vodou.
2. Umístěte vlhkostní box na polici s běžky.

10. ÚSPORA ENERGIE

Samotný spotřebič je energeticky úsporný. Pokud chcete spotřebič používat co nejeefektivněji:

- Udržujte dveře co nejvíce zavřené.
- Neměňte nastavenou teplotu příliš často.
- Vypněte spotřebič, když je delší dobu prázdný.
- Chladič na víno by měl být umístěn v nejchladnější části místnosti, mimo dosah výroby spotřebičů a mimo přímé sluneční světlo.

11. PÉČE A ÚDRŽBA

VAROVÁNÍ!

Riziko elektrického úrazu. Když je spotřebič připojen k síti, obsahuje vysoké napětí. Před údržbou vypněte pojistku v elektrické zásutce.

Pro udržení spotřebiče v optimálním stavu jsou nutné provádět následující údržbové úkoly:

| Údržba | Frekvence |
|------------------|--|
| Rychlé čištění | Každý měsíc |
| Důkladné čištění | Když je špinavý nebo když se delší dobu nepoužívá |
| Odmrazování | Každých šest měsíců (nebo když je námraza na výparniku silná 5 mm) |

Následující kapitoly poskytují instrukce, jak tyto údržbové úkoly vykonávat.

11.1. Úklid

UPOZORNĚNÍ

Používání nevhodných čisticích prostředků může poškodit povrch spotřebiče. Nepoužívejte žádné abrazivní nebo agresivní čisticí prostředky, houby ani hadříky. Čistěte směrem k vláknům.

Displej obsahuje elektrické součástky. Použití příliš mnoho vody při čištění může displej poškodit. Před čištěním displeje nezapomeňte vyždímat hadřík nebo houbu.

Pro čištění spotřebiče postupujte následující:

1. Vypněte napájení, odpojte spotřebič a odstraňte všechny věci včetně lahví, polic a stojanu.
2. Vnitřní povrchy umyjte teplou vodou a jemným roztokem.
3. Umyjte police jemným detergentem. Počkejte, až police vyschnou, než je vložíte zpět do jednotky
4. Při čištění ovládacích prvků nebo elektrických částí vyždímejte přebytečnou vodu z hadříku.

5. Umyjte vnější prostor teplou vodou a jemným tekutým pracím prostředkem. Dobře opláchněte a otřete čistým, měkkým hadříkem.
6. Vyčistěte větrací otvory vlhkým a měkkým hadříkem.
7. Pokud je přítomna, vyčistěte vlhkostní box pod tekoucí vodou.
8. Vyčistěte dveře čističem skla a měkkým hadříkem.

VAROVÁNÍ!

Nikdy nezapínejte spotřebič, když je vnitřek nebo police mokré. Provoz ve vlhkém prostředí výrazně zvyšuje riziko růstu plísní. Maku se ujistí, že vnitřek spotřebiče a všechny příslušenství jsou úplně suché, než ho zapneš.

11.2. Odmrazování spotřebiče

Rozmrazování obvykle trvá 2–4 hodiny. Spotřebič se odmrazí, když zmizí veškerý námraza z výparníku.

Pro odmrazování spotřebiče:

1. Vypněte spotřebič.
2. Vyměňte lahve ze spotřebiče.
3. Nechat dveře otevřené, aby se proces urychlil.
4. Umístit ručníky na dveře spotřebiče, aby absorbovaly vodu.
5. Zapněte spotřebič zpět.
6. Pokud je přítomna, doplňte vlhkostní box.

12. VÝPADEK PROUDU

Většina výpadků proudu je opravena během několika hodin a nemělo by ovlivnit teplotu spotřebiče, pokud minimalizujete počet otevření dveří. Pokud bude elektřina dlouho vypnutá, musíte podniknout správné kroky k ochraně svého obsahu.

13. DOVOLENÁ

Krátké dovolené: Nechte chladič na víno/nápoje v chodu během dovolené kratší než tři týdny. Pokud spotřebič několik měsíců nepoužíváte, odstraňte všechny předměty a vypněte ho. Důkladně vyčistěte a vysušte interiér. Aby se zabránilo zápachu a růstu plísní, nechte dveře mírně otevřené: pokud je to nutné, zablokujte je otevřené.

14. PŘESUN VINOTÉKY

1. Odstraňte všechny položky.
2. Vyměňte volné věci z chladiče na víno (lahve a police) nebo je opravte pěnou.
3. Nastavit nastavitelnou nohu až k základně, aby se předešlo poškození.
4. Přilepte dveře páskou.
5. Ujistěte se, že spotřebič zůstává bezpečně vzpřímený během přepravy. Chraňte také vně přístroje dekou nebo podobnými věcmi.

15. ČASTO KLADENÉ OTÁZKY

1. Spotřebič nechladí dostatečně. Co dělat?

Ujistěte se, že dveře jsou úplně zavřené. Nevystavujte zařízení přímému slunečnímu světlu. Udržujte větrací mřížky čisté.

2. Spotřebič se často zapíná a vypíná.

Chladič na víno obvykle aktivuje chladič cyklus každých 10–15 minut. Pokud kompresor startuje častěji, zkontrolujte následující: klimatické podmínky na místě instalace; Správné zavírání dveří.

Pokud bylo najednou naloženo více nových lahví, může zařízení potřebovat alespoň 24 hodin, než dosáhla nastavené teploty, což vede k dočasně častějším chladičím cyklům.

3. Dveře se neotevírají.

Zkontrolujte instalaci a podívejte se do uživatelské příručky pro návod na nastavení senzoru otevírání dveří.

4. Vnitřní osvětlení nefunguje.

Zkontrolujte nastavení chladiče na víno. Více informací o dostupných nastaveních najdete v uživatelské příručce.

5. Na skle se objevuje kondenzace.

Nadměrná vlhkost v místnosti může způsobit problémy s vlhkostí. Nejde o poruchu spotřebiče.

6. Dveře se správně nezavírají.

Chladiče na víno mohou zůstat zabalené déle než šest měsíců, než dorazí ke zákazníkovi. Jednotky jsou ze všech stran bezpečně chráněny polystyrenem a připevněny dvěma popruhy, aby zajistily bezpečné prostředí a zabránily fyzickému poškození během přepravy. Kvůli těsnému balení se může těsnění dveří deformovat a vyžadovat úpravu. Abyste to napravili, zavřete dveře a jemně zahřejte těsnění fénem. Opatrně upravte lamely těsnění, aby se otevřely a vrátily do správného tvaru. Zkontrolujte polohu těsnění a dveří, abyste zajistili správné utěsnění. Pokud se těsnění po letech uvolnilo nebo ztratilo tvar, lze ho znovu obnovit pomocí fénu. Ověřte, že je jednotka vodorovná a že všechny police jsou správně nainstalované.

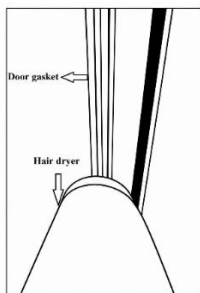

7. Jak zaregistrovat svou žádost o službu

Použijte prosím odkaz k registraci své žádosti o službu: <https://service.dunavox.com/>

Pro registraci potřebujete následující informace:

- Kontaktní údaje (jméno, e-mailová adresa, telefonní číslo)
- Údaje o účtu (země nákupu, datum nákupu, od koho jste to koupili)
- Podrobnosti o produktu (typ produktu, sériové číslo)
- Popis chyby (Vysvětlení chyby, nahrávání fotografií instalace je povinné při podání formuláře servisní zprávy).

Pokud si všimnete neobvyklého chování vašeho spotřebiče, kontaktujte prosím svého místního prodejce nebo zašlete e-mail na následující adresu: service@dunavox.com

16. LIKVIDACE

1. Před likvidací starého spotřebiče odpojte zástrčku od hlavní zásuvky, abyste se ujistili, že spotřebič nefunguje.
2. Odstraňte dveře, ale nechte police na místě, aby děti nemohly lézt dovnitř.
3. Hlavní kabel přerušit a zahodit.



Symbol na výrobku nebo jeho obalu označuje, že tento produkt nesmí být nakládán jako běžný domácí odpad, ale má být odvezen na sběrné místo pro elektrické a elektronické výrobky. Likvidace musí být prováděna v souladu s místními environmentálními předpisy pro likvidaci odpadu. Správným odstraněním tohoto produktu přispíváte k ochraně životního prostředí a zdraví svých blízkých. Nesprávné likvidace ohrožuje zdraví a životní prostředí. Další informace o recyklaci produktu lze získat na radnici, oddělení sběru odpadu nebo v obchodě, kde jste produkt zakoupili.

Pokud je váš produkt vadný, kontaktujte Dunavox. Možná můžeme produkt opravit nebo mu dát druhý život. Pokud musíte produkt zlikvidovat, zlikvidujte ho podle místně platných pokynů.

Když prodáte produkt novému majiteli, nezapomeňte přidat tento manuál nebo kopii tohoto manuálu.

VAROVÁNÍ!

Při likvidaci starého spotřebiče se ujistěte, že potrubí není poškozeno.

17. ZÁRUKA

Produkty pro domácí použití **mají standardní záruku na 24 měsíců**. Registrace do 30 dnů od nákupu prodlužuje záruku o **12 měsíců (celkem 36 měsíců)**.

Registrace na <https://dunavox.com/product-registration>

Kompresor je kryt na **další dva (2) roky**, což dává **celkem pět (5) let** na kompresor.

Záruka platí **pouze v zemi nákupu**.

Nároky musí obsahovat **doklad o koupi** a, pokud je to relevantní, **doklad o registraci**. Záruka pokrývá **práci, náhradní díly a náklady na dopravu** potřebné k opravě. Odstranění a opětovná instalace vestavěných spotřebičů je odpovědností koncového uživatele. Z bezpečnostních důvodů není zajištěna služba na místě pro jednotky instalované výše než **2 metry** nad podlahou.

Výjimky:

Žádné krytí na: škody při přepravě/přesunu; škrábance/rozbité sklo, police nebo rukojeti; nesprávnou instalaci/použití; špatné napájení nebo nestabilní napětí; neautorizované opravy/úpravy; přírodní katastrofy; estetické opotřebení/změna barvy; ztráta nebo zkažení vína či jiného obsahu; Obecné opotřebení. Dunavox nenese odpovědnost za žádné nepřímé nebo následné škody, včetně poškození vína nebo okolních materiálů.

Produkty jsou kryty oficiální zárukou výrobce v souladu s platnými předpisy EU pro spotřebitele/produktovou shodu. Záruka je osobní pro původního kupujícího a není přenosná. Oprava/výměna neprodlouží původní záruční dobu.

Záruční klauzule a specifikace se mohou změnit bez předchozího upozornění.

DUNAVOX

THE WINE COOLING EXPERT

