

DUNAVOX

THE WINE COOLING EXPERT

DUNAVOX Horizon

EE KASUTUSJUHEND v4.0-2026



EESSÕNA

Lugupeetud klient,

Aitäh, et ostsite selle seadme ja usaldasite Dunavoxit. Me oleme disaininud See toode on suurima hoolega ja loodan, et see on uhke ja pikaajaline täiendus sinu kodule. Kui sul on oma seadme kohta küsimusi, anna palun teada, me aitame sind hea meelega!

DUNAVOXI horisont

- Push-to-open
- LCD puutekraan
- WIFI + nutikas rakendus
- Integreeritud ventilatsioonisüsteem
- Teleskooppuidust riiul
- Mitme LED-valgusega

Horisondi tooted

DVH-19.50B.TO
DVH-19.50SS.TO
DVH-19.50C.TO
DVH-19.50MB.TO
DVH-25.65DB.TO
DVH-25.65DSS.TO
DVH-25.65DC.TO
DVH-44.120DB.TO
DVH-44.120DSS.TO
DVH-44.120DC.TO
DVH-70.185DB.TO
DVH-70.185DSS.TO
DVH-70.185DC.TO

SISUKORD

LEHEKÜLJE NUMBER

1. Selle dokumendi kohta	1
1.1. Keel	1
1.2. Asjakohane dokumentatsioon	1
1.3. Kasutatud sümbolid	1
2. Toote kirjeldus	1
2.1. Konformism	1
3. Ohutus	2
3.1. Kavandatud kasutus	2
3.2. Sihtkasutajad	2
3.3. Ohutusjuhised	2
4. Transport ja ladustamine	3
4.1. Transport	4
4.2. Ladustus	4
5. Paigaldus	4
5.1. Enne uue seadme paigaldamist ja kasutamist	4
5.2. Olulised ohutusjuhised	4
5.3. Veinikapi paigaldamine	5
5.4. Asukoha valimine	6
5.5. Seadme ettevalmistamine paigalduseks	6
5.6. Toiteallika ühendamine	7
5.7. Seadme paigutamine	7
5.8. Ukse suuna pööramine	7
5.9. Fikseerimine kappi	7
5.10. Paigalduse lõpetamine	8
6. Seadme kasutamine	8
6.1. Sisse- ja väljalülitusnupp	8
6.2. Lukustusnupp	8
6.3. Funktsioonilüliti nupp	8
6.4. Funktsiooni seadistamise nupp	9
6.5. Temperatuuri seadistamine	9
6.6. Töörežiimi seadistuse leht	9
6.7. Valgurežiimi seadistusleht	10
6.8. Valguse heleduse seadistuse leht	10
6.9. Heledate värvide seadistuse leht	10
6.10. Valik °C/F vahel	10
6.11. WIFI kasutamise sammud	10
6.12. Võrguliides	11
7. Riulid	11
7.1. Rööbaste paigaldus	11
8. Uks	12
8.1. Kuidas muuta ukse avamise nurka	12
8.2. Hettichi hing	13
8.3. Ukse avamiseks lükkamise funktsiooni kasutamine	13
8.4. Algspositsiooni lähtestamine	14
8.5. Kuidas reguleerida lükkeukse	14
9. Temperatuur	14
9.1. Tsoonid	15
9.2. Temperatuuri kontrollimine	15
9.3. Veini säilitamine	15
9.4. Niiskuskasti lisamine (valikuline)	16
10. Energiasääst	16
11. Hooldus ja hooldus	16
11.1. Koristamine	16
11.2. Seadme sulatamine	17
12. Elektrikatkestus	17
13. Puhkuseaeg	17
14. Veinjahuti liigutamine	17
15. Korduma kippuvad küsimused	17
16. Utiliseerimine	19
17. Garantii	19

1. SELLE DOKUMENDI KOHTA

See käsiraamat kehtib kõigile Dunavoxi Horizon mudelitele. Kui peatükid kehtivad ainult mõnele mudelile, mainitakse seda pealkirjas või peatüki alguses.

Loe ja mõista seda juhendit enne toote kasutamist. Hoia seda juhendit hoolikalt, et tulevikus viidata.

Jätame endale õiguse muuta parameetreid ilma eelneva etteteatamiseta.

1.1. Keel

See käsiraamat on algselt kirjutatud inglise keeles. Kõik teised keeleversioonid on originaalteksti tõlked. Kui teie eelistatud keel ei ole trükitud versioonis saadaval, külastage palun meie veebisaiti ja otsige vastav mudel, et laadida alla kasutusjuhend nõutud keeles.

1.2. Asjakohane dokumentatsioon

Selle seadme kohta on saadaval järgmine dokumentatsioon:

Dokument	Asukoht
Kasutusjuhend	See dokument
Energiamärgis	Pakitud seadmesse
Paigaldusjoonis	

1.3. Kasutatud sümbolid

See käsiraamat sisaldab ohutusjuhiseid. Nende juhiste eiramine võib põhjustada vigastusi või seadme kahjustusi. Iga ohutusjuhise on märgitud märksõnaga. Signaalsõna vastab kirjeldatud ohtliku olukorra riskitasemele.

HOIATUS!	See sümbol viitab ohtlikule olukorrale, mis, kui seda ei vältida, võib põhjustada surma või tõsiseid vigastusi.
ETTEVAATUST!	See sümbol viitab ohtlikule olukorrale, mis, kui seda ei vältida, võib põhjustada kergeid või möödukaikaid vigastusi.
TEADE	See sümbol viitab olukorrale, mis, kui seda ei vältida, võib põhjustada toote kahjustamist.

Teised selle käsiraamatu sümbolid ei viita ohutusele.

Jootraha!	See sümbol viitab tippu, mis on kasulik mõnele kasutajale.
------------------	--

2. TOOTE KIRJELDUS

See seade on kvaliteetne veinijahuti, millel on kvaliteetne välimus ja tunnetus. Seade on varustatud dünaamilise kliimarežiimiga, mis sobib ideaalselt veinipudelite pikaajaliseks hoiustamiseks.

Järgmine tabel näitab tsoonide arvu ja pudeli mahtu mudeli kohta.

	Horisont			
	19	25	44	70
Tsoonide arv	1	2	2	2
Pudeli maht	19	25	44	70

Vaata lisa 1 täieliku spetsifikatsioonide nimekirja kohta.

2.1. Konformism

See seade on projekteeritud ja testitud vastavalt järgmistele määrustele ja direktiividele:

LVD 2015/35/EU
EMC 2014/30/EU
ERP 2009/125/EÜ
RoHS 2011/65/EC
CB sertifikaat
CE sertifitseeritud

3. OHUTUS

3.1. Mõeldud kasutus

- See seade on mõeldud veinide hoidmiseks nende optimaalsel temperatuuril.
- See seade on mõeldud ehitamiseks tööpinna sisse või alla (DVH-19.50B.TO, DVH-19.50SS.TO, DVH-19.50C.TO, DVH-19.50MB.TO, DVH-25.65DB.TO, DVH-25.65DSS.TO, DVH-25.65DC.TO, DVH-44.120DB.TO, DVH-44.120DSS.TO, DVH-44.120DC.TO)
- Seade on mõeldud kasutamiseks kodukeskkonnas.
- Seade on mõeldud ainult siseruumides kasutamiseks.
- See seade on mõeldud veini hoiustamiseks.

3.2. Sihtkasutajad

Seda seadet võivad kasutada alates 8-aastased lapsed ning inimesed, kellel on vähenenud füüsilised, sensoorsed või vaimsed võimed või kellel puudub kogemus ja teadmised, kui neile on antud järelevalvet või juhiseid toote ohutuks kasutamiseks ning nad mõistavad sellega kaasnevaid ohte. Lapsed ei tohi tootega mängida. Puhastamist ja kasutaja hooldust ei tohi teha lapsed ilma järelevalveta.

3.3. Ohutusjuhised

HOIATUS!

Elektrilöögi oht. Kui seade on ühendatud võrguvõrguga, on sellel kõrge pinge.

- Lülita toitepistikupesa kaitse välja enne seadme ühendamist elektrivõrku.
- Maanda seade.
- Lülita enne hooldust välja pistikupesa kaitsme.
- Ära liiguta seadet, kui seade on ühendatud aktiivse pistikupessa.
- Ära ühenda seadet pistikupessa, kui toitejuhe on kahjustatud. Kui toitejuhe on kahjustatud, peab tootja või volitatud teeninduskeskus selle välja vahetama.
- Ära ühenda seadet vigase pistikupessa.
- Hoi a seade ja toitejuhe vee või niiskuse eest eemal.
- Ära tõmba seadet juhtmest lahti. Alati haara ühendusest kinni ja tõmba.
- Ära tõmba seadet märgade kätega vooluvõrgust välja.
- Ära paiguta seadme taha mitut pistikupesa ega pikendusjuhet.

HOIATUS!

Külmaaine on väga kergesti süttiv! Külmutusvedelik võib põhjustada tulekahju, kui see puutub kokku leekide või sädemetega.

- Ära kasuta seadet plahvatusohtlike või süttivate aurude juuresolekul.

- Ära kasuta seadet, kui külmaveine vooluring on kahjustatud.
- Kui külmutusvedelik on seadmest lekkinud:
 - Väldi tuld või sädemeid.
 - Lülita seadme pistikupesa kaitse välja.
 - Õhutada ruumi, kus seade asub, mitu minutit.
 - Võta ühendust Dunavoxiga nõu saamiseks.
- Ära kasuta mehaanilisi seadmeid sulatusprotsessi kiirendamiseks.

HOIATUS!

Lämbumisoht! Laste mängimine pakendimaterjaliga võib põhjustada vigastusi. Hoiu pakend laste käeulatuses eemal.

ETTEVAATUST!

Masin on raske. Seadme ise kandmine ja liigutamine võib põhjustada vigastusi. Alati tõsta ja liiguta seadet kahe inimesega.

ETTEVAATUST!

Seade ei ole loodud selleks, et kasutaja seda parandaks. Katsed parandada seadet võivad põhjustada vigastusi ja kahjustusi ning tühistada garantii:

- Ärge parandage ega vahetage seadme ühtegi osa, välja arvatud juhul, kui see on selles juhendis konkreetselt soovitatud.
- Ärge kasutage tootja soovimatata lisaseadmeid.
- Ära kasuta seadme sees muid elektriseadmeid.

TEADE

Välised soojusallikad võivad mõjutada seadme jõudlust:

- Ärge paigaldage seadet otsese päikesevalguse kätte.
- Ära paigalda seadet kütteallikate, nagu ahjude, pliitude, küttekehade ja radiaatorite, kõrvale.

TEADE

Ventilatsioon ei tööta korralikult, kui ventilatsioonivõrgud on kaetud. Seade võib üle kuumeneda. Ära kata ventilatsioonivõrke.

TEADE

Avatud pudelite hoidmine seadmes võib põhjustada lekkeid ja hallitust. Ära hoiu avatud pudeleid.

TEADE

Mitmed veinipudelid võivad olla rasked ja mõjutada seadme raskuskeset ning põhjustada seadme kaldumist: • Pöörake tähelepanu pudelite paigutusele seadmes:

- Ära libista korruga välja rohkem kui ühte laaditud riulit.
- Kui riul on täis rohkem kui ühte pudelikihiti, ära libista riulilt välja.
- Proovi pudelid ühtlaselt kogu seadmes jaotada.

4. TRANSPORT JA LADUSTAMINE

Transport ja ladustamine peavad vastama järgmistele kliimatingimustele:

Ümbritsev temperatuur	1 -40 °C
Ümbritsev niiskus	< 95% (ei kondenseeru)

4.1. Transport

Pea meeles järgmisi asju seadme transportimisel:

- Transportida seadet originaalpakendis.
- Transportida seadet kahe inimesega.
- Ära kalluta pakendit rohkem kui 45°.

Kui seade on juba lahti pakitud, veendu:

- Lukusta üks teibiga suletud asendisse.
- Kaitse seadme välispinda. Kasuta pehmet, paksu kangast.

4.2. Hoiustamine

Hoia seadet originaalpakendis.

5. PAIGALDUS

5.1. Enne uue seadme paigaldamist ja kasutamist

HOIATUS!

Enne seadme sisselülitamist palun ava üks 5 minutiks, et kapp tuuleerida.

- Loe läbi seadmega kaasas olevad juhised – kui seda seadet ei paigaldata või kasutada vastavalt juhendile, võib garantii tühistada.
- Tootja ei võta vastutust vale kasutamise või vale paigalduse põhjustatud kahju eest.
- Ärge paigaldage seda seadet, kui see on transpordi käigus kahjustatud. See hõlmab ka pistikut ja toitejuhet.
- Palun hoia need juhised turvalises kohas tulevikuks.

Märkus: See seade on mõeldud kasutamiseks ainult veini säilitamiseks.

5.2. Olulised ohutusjuhised

- Et vältida ukse ja ukse tihendi kahjustamist, veendu, et üks on täielikult avatud enne, kui riulitest välja tõmbad.
- Ära liiguta veinijahutit, kui see on veini täis, sest see võib seadet moonutada.
- Kui toitejuhe saab kahjustada, tuleks seda vahetada ainult tootja või sobival kvalifitseeritud isik.
- Ärge kunagi lubage lastel seadmes töötada, mängida ega sisse roomata.
- Ärge kunagi puhastage seadme osi süttivate vedelikega.
- Kõik elektriparandused peavad toimuma kvalifitseeritud hooldusinseneri poolt. Ebapiisavad parandused võivad põhjustada kasutajale suure ohuallika ja tühistavad garantii.
- Ära kunagi hoia seadmes midagi ohtlikku, nagu süttivad ained, lõhkeained, tugevad ained hape või aluseline jne.
- Ärge hoiustage ega kasutage bensiini ega muid süttivaid aurasid ja vedelikke selle või ühegi teise seadme läheduses. See võib tekitada tuleohtu või plahvatuse.

Hoiatus: Ära lase külmaainuse ahelal seadme kasutamise või paigaldamise ajal kahjustada. Kui seade saab kahjustada, ära kasuta seadet enne, kui hooldustehnik on sind selleks juhendanud. Külmutusvedelik võib lekkimisel süttida või silma kahjustada.

- Pea alati meeles seade enne puhastamist vooluvõrgust lahti ühendada. Kui ühendad vooluvõrgust lahti, tõmba pistik välja, mitte toitejuhet.
- Ära kasuta veinikapis midagi elektrilist.
- Hoia alati kõik ventilatsioonivad takistustest eemal. Kui need kinni jäävad, puhasta need kohe.

- Veendu, et pistik oleks paigalduse lõpetamisel ligipääsetavas kohas.
- Kasuta seda seadet ainult koduseks otstarbeks vastavalt nendele juhistele. Veinijahuti sobib veini (või teiste pudeljookide) hoidmiseks. See ei sobi värske ega külmutatud toitude hoiustamiseks.
- Seda seadet võivad kasutada lapsed vanuses 8 ja vanemad ning inimesed, kellel on vähenenud füüsilised, sensoorsed või vaimsed võimed või puuduvad kogemused ja teadmised, kui neile on antud järelevalvet või juhiseid seadme ohutuks kasutamiseks ning nad mõistavad sellega kaasnevaid ohte. Lapsed ei tohi seadmega mängida. Puhastamist ja kasutaja hooldust ei tohi lapsed teha ilma järelevalveta.
- Nende seadmete külmavedelik on R600a, süttivaid ja lõhkeaineid ei tohiks panna kappi ega selle lähedale, et vältida tulekahju või plahvatust.



5.3. Veinikapi paigaldus

- Eemaldada välis- ja sisepakend.
- Märkus: Enne veinikapi ühendamist toiteallikaga laske sellel umbes 24 tundi püsti seista. See vähendab jahutussüsteemi rikke võimalust transpordi ajal käsitlemisel.
- Puhasta sisepind leige veega pehme lapiga.
- Veinikapi tasandamiseks reguleeri veinikapi allosas olevat esitasandamisjalga.
- Paiguta veinikapp otsese päikesevalguse ja soojusallikate (ahi, pliit, kütetekeha, radiaator jne) eest eemale. Otsene päikesevalgus võib mõjutada akrüülkatet ning soojusallikad võivad suurendada elektritribimist. Äärmuslikud külmad ümbritsevad temperatuurid võivad samuti põhjustada seadme korraliku töö puudumise.
- Vältige seadme paigutamist niisketesse kohtadesse.
- Veinikapp tuleks paigutada kohta, kus ümbritsev temperatuur jääb vahemikku 16°C kuni 38°C. Kui ümbritsev temperatuur on sellest vahemikust kõrgem või madalam, võib seadme jõudlus mõjutada. Seadme paigutamine äärmuslikesse külmadesse või kuumadesse tingimustesse võib põhjustada sisetemperatuuride kõikumist. Seadmistemperatuuride vahemikku ei tohi saavutada.
- Ühenda veinikapp sobivasse pistikusse. Kui pistik vajab vahetamist, kasuta juhiseid, mis on toodud elektrinõuete jaotises.
- Lülita toitepistikupesa kaitse välja enne seadme ühendamist elektrivõrku.
- Ühenda seade maandatud pistikupessa
- Lülita enne hooldust välja pistikupesa kaitsme.
- Ära ühenda seadet pistikupessa, kui toitejuhe on kahjustatud.
- Ära ühenda seadet vigase pistikupessa.
- Hoia seade ja toitejuhe vee või niiskuse eest eemal.

Märkus: klaasuks on suurem kui seade ja puruneb, kui seade asetatakse põrandale ilma jalgadeta. Ära aseta seadet otse põrandale, kui seda ei toeta jalg või väline tugi.

Märkus: ventilatsioon ei tööta korralikult, kui ventilatsioonivõrgud on kaetud. Seade võib üle kuumeneda. Ära kata ventilatsioonivõrke.

Märkus: avatud pudelite hoidmine seadmes võib põhjustada veinijahutis lekkeid ja hallitust. Ära hoia avatud pudeleid.

Märkus: Alati kinnita seade kapile.

Seadme paigaldusprotsess koosneb järgmistest sammudest:

Ehitatud samba sisse
Asukoha valimine
Seadme ettevalmistamine paigalduseks
Toiteallika ühendamine
Seadme paigutamine
Ukse suuna pööramine (valikuline)
Paigalduse lõpetamine

Järgnevas peatükis on viis täiendavat selgitust iga sammu kohta.

5.4. Asukoha valimine

TEADE

Välised soojusallikad võivad mõjutada seadme jõudlust. Ära paigalda seadet:

- Otsese päikesevalguse käes
- Kütteallikate, nagu ahi, pliit, küttekeha või radiaator, kõrval.

Paigaldusruum peab vastama järgmistele tingimustele:

Töötemperatuur	16–38 °C
Tööniiskus	< 95% (ei kondenseeru)
Õhumaht	> 1 m ³ iga 8 q jahutusvedeliku kohta

Pea meeles, et paigaldamine avatud planeeringuga köökidesse või vaheseinte vastu võib suurendada seadme tekitatud mürasaastet.

Jootraha! Samuti leiad paigaldusjoonise www.dunavox.com.

Seadet saab sisse ehitada. Paigalduskoht peab vastama järgmistele tingimustele:

- Mitte otse ahju kõrval ega kohal.
- Alumine pind on piisavalt tugev, et toetada laetud seadet.
- Kuiv, stabiilne ja tasane pind.
- Lähedal eraldatud pistikupesale (220–240 VAC, 50 Hz).

5.5. Seadme ettevalmistamine paigalduseks

1. Eemalda kõik välis- ja sisepakendid.

Jootraha! Toode on raske ja seda on raske kaugemal liigutada. Soovitame toote paigalduskohas lahti pakkida.

2. Kontrolli, kas kogu pakendi sisu on olemas ja kahjustamata. Pakk peaks sisaldama 1x Dunavoxi veinijahutit, 1x kasutusjuhendit ja 1x energiasilti. Kui osad puuduvad või on kahjustatud, võta ühendust oma tarnijaga.

3. Kasuta sooja vett ja pehmet lappi seadme sisemuse puhastamiseks.

Jootraha! Seadme sees võib alguses olla järelejäänud lõhn. Lõhnad kaovad, kui seade töötab.

4. Lase seadmel seista püsti vähemalt 24 tundi. Selle aja jooksul võid hoida seadme ukse lahti, et jäänud lõhnad pääseksid välja.

5. Paiguta seade paigalduskoha ette. Hoi a elektripaigalduse jaoks 0,5 m ruumi seadme ja kapi vahel. Masin on nüüd valmis elektripaigalduseks.

HOIATUS!

Elektrilöögi oht. Kui seade on ühendatud võrguvõrguga, sisaldab see kõrget pinget:

- Elektripaigaldus peab vastama kohalikele ja riiklikele nõuetele.
- Elektripaigaldus peab toimuma kvalifitseeritud ja pädeva isiku poolt.
- Ära liiguta seadet, kui seade on ühendatud aktiivse pistikupessa.
- Ära ühenda seadet pistikupessa, kui toitejuhe on kahjustatud. Kui toitejuhe on kahjustatud, peab tootja või volitatud teeninduskeskus selle välja vahetama.

5.6. Ühenda seade toiteallikaga:

1. Lülita välja pistikupesa kaitsme.
2. Ühenda toitekaabel pistikupessa. Veendu, et seade oleks maandatud.
3. Lülita pistikupesa kaitse uuesti sisse.
4. Kontrolli, kas seade on sisse lülitatud.

Kui seade ei lülitu sisse, tee selle peatüki sammud uuesti. Kui seade ikka ei tööta, võta ühendust oma tarnijaga. Lülita voolupistikupesa kaitse välja, et paigaldust ohutult jätkata.

5.7. Seadme paigutamine

1. Veendu, et elektripaigaldus on tehtud enne, kui seade on sisse ehitatud.
2. Reguleeri jalgu, kuni seade seisab kõigil neljal jalal ja on tasane ning stabiilne.
3. Lükka seade kappi. Veendu:
 - Toitekaabel ei ole seadme all kinni.
 - Seade ei puutu tagumise seinaga.
 - Seade asub kapi keskel.
 - Seadme ülaosas on vähemalt 5 mm vaba ruumi.

Kontrolli uuesti, kas seade on tasane ja stabiilne. Kui ei, siis reguleeri jalgu, kuni seade seisab kõigil neljal jalal ja on tasane ning stabiilne.

5.8. Ukse suuna pööramine (valikuline)

Soovi korral saab ukse suunda pärast seadme paigaldamist pöörata. Soovitame kahe inimesega ukse suunda pöörata.

HOIATUS!

Uks on klaasist ja võib kukkudes puruneda. Ukse suunda vahetades lase teisel inimesel ust toetada, kui hinged lahti keeratakse.

Lisainfo saamiseks vaata peatükki 8.

5.9. Fikseerimine kappi

Seade tuleb kinnitada kapile, et takistada selle liikumist sambas sissepoole, kui ust korduvalt avatakse (lükatakse).

1. Kinnitusaugud asuvad ukse kohal ja all.
2. Kinnita seade kapile nelja kruviga.

5.10. Paigalduse lõpetamine

1. Lülita sisse pistikupesa kaitse.
2. Kontrolli, kas seade on sisse lülitatud. Nüüd saad seda seadet kasutada.

Jootraha! Seadme esmakordsel kasutamisel soovime oodata 2–3 tundi enne pudelite paigaldamist, et seade jõuaks seatud temperatuurini.

6. SEADME KASUTAMINE

TEADE

Teie seadme kahjustamise oht. Ära lülita seadet sisse kohe pärast selle väljalülitamist. Oota 5 minutit enne seadme taaskäivitamist.

Sinu veinijahuti juhtnupud

DVH-19.50 jaoks

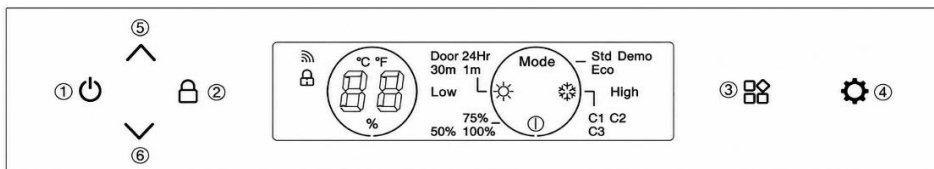

DVH-25.65, DVH-44.120, DVH-70.185 jaoks

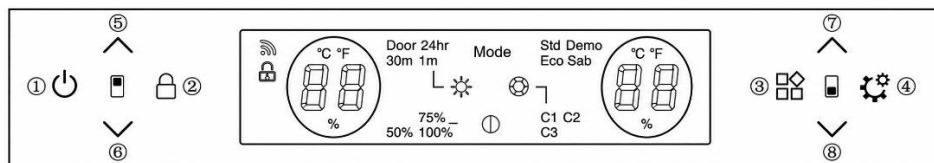



6.1. Sisse- ja väljalülitusnupp (1)

Süsteemi vaikimisi lülitatakse sisse pärast pistikupesa ühendamist. Kui vajutad seda nuppu 3 sekundit, kostub piiksumine, toode lülitub välja. Kui vajutad seda nuppu, kostab piiksumine, toode lülitub sisse.

6.2. Lukustusnupp (2)

Tavarežiimis (mitte-vea) avaneb süsteemi vaikimisi funktsioon pärast toote sisselülitamist.

Nupu pikk vajutus  3 sekundit, kostab piiksumist. Süsteem läheb lukustusrežiimi, et lukustada juhtpaneel. Süsteemil ei ole tegevust, kui vajutada nuppe lukustusrežiimis.

Pika nupuvajutusega  3 sekundit lukustusrežiimis, kostab piiksumist, juhtpaneel avaneb.

6.3. Funktsioonilüliti nupp (3)

Süsteemil on 4 funktsiooniikoni:

Süsteemiseaded

Mode

Valguse heleduse seaded

Heledate värvide seadistused

Valguse kestvuse seaded



Vajuta  nuppu, et funktsioonide vahel vahetada, kui ikoon vilgub. Kui pärast 5 korda pilgutamist pole mingit tegevust, väljub süsteem funktsioonivahetuse režiimist.

6.4. Funktsiooni seadistamise nupp (4)

See nupp töötab ainult siis, kui funktsiooni ikoon vilgub. Kasuta seda nuppu, et funktsioonide vahel vahetada.

6.5. Temperatuuri seadistamine

(5) (6) ülemise tsooni temperatuuri reguleerimise nupud

(7) (8) alumise tsooni temperatuuri reguleerimise nupud



Temperatuuri tõstmise nupp

Nupu ühe korra vajutades kostab piiksumine, temperatuur tõuseb 1°C.

Kui seatud temperatuur jõuab määratud ülemise piirini, ei muutu seatud temperatuur.



Temperatuuri langetamise nupp

Nupu korra vajutades kostab piiksumine, temperatuur langeb 1°C.

Kui seatud temperatuur jõuab määratud alumise piirini, ei muutu seatud temperatuur.

Temperatuuri kontrolli vahemik

- DVH-19.50 JAOKS: 5-18°C

- DVH-25.65 JAOKS; DVH-44.120; DVH-70.185: Ülemine tsoon: 5-10°C, alumine tsoon: 10-18°C

Tehase vaikeseade temperatuur

- DVH-19.50 JAOKS: 12°C

- DVH-25.65 JAOKS; DVH-44.120; DVH-70.185: Ülemine tsoon: 6°C, Alumine tsoon: 12°C



6.6. Töörežiimi seadistuse leht

Vajuta **Mode** ikooni, millal vilgub, vajuta  nuppu, et vahetada Std//Eco/Demo režiimi vahel.



1. Standardrežiim (standardrežiim): Süsteemi vaikimisi "Std" režiim pärast toote sisselülitamist.
2. Eco (energiasäästu režiim): Pärast Eco režiimi sisenemist kustub sisemine tuli 3 sekundi pärast ja ekraan kustub 20 sekundit pärast ukse sulgemist.
3. Demo: Pärast Demo režiimi sisenemist lõpetab kompressor töötamise. Kõik teised funktsioonid jäävad tööle. Näiteks ukse avamiseks lükkamise mehhanism ja valgustus. See režiim sobib ideaalselt näitusesaalidele või näitustele veinijahuti eksponeerimiseks.

Valitud režiim vilgub 5 korda, et kinnitada seadistus.



6.7. Valgusrežiimi seadistusleht

Vajuta ikooni  , kui vilgub, vajuta  nuppu, et määrata sisemise valguse kestus. Valikud on "Uks, 1 minut, 30 minutit või 24 tundi". Valitud valgusnupp vilgub 5 korda, et kinnitada valitud valik. Süsteemi vaikimisi on see, et "Uks" tuli põleb, kui uks on lahti, ja kustunud, kui uks on kinni. Kõigi kestuse seadistustega on heledus 100%, kui uks on avatud, kuid heledus madalam, kui uks on kinni. Heledus sõltub heleduse tasemest, mis on seadistatud.

6.8. Valguse heleduse seadistuse leht



Vajuta ikooni  , kui vilgub, vajuta  nuppu, et vahetada 50% / 75% / 100% heledustaseme vahel. Valitud tase vilgub 5 korda, et kinnitada seadistus. Süsteemi vaikimisi on 75% heledus pärast seadme sisselülitamist.

6.9. Heledate värvide seadistuse leht

Vajuta ikooni  , kui see vilgub, vajuta  nuppu, et vahetada C1/C2/C3 värvide vahel. Valitud värv vilgub 5 korda, et kinnitada seadistus. Süsteemi vaikimisi on C1 värv. C1 on valge, C2 on sinine ja C3 oranž.

6.10. Valik °C/F ekraanil

Celsiuse ja Fahrenheiti vaheldumine:

Pika vajutuse  ja  ülemise või alumise tsooni koos 3 sekundi jooksul, vahetub temperatuurinäidik °C ja F vahel.

6.11. WIFI kasutamise sammud

1. Skaneeri kood, et alla laadida "nutika elu" rakendus ja paigaldada see oma telefonil.



2. Registreeri isiklik konto ja logi sisse oma kodu WIFI võrku.

3. Pärast voolu ühendamist vajuta ja hoia  nuppu all 3 sekundit kuni neli korda piiksu. Süsteem sisestab võrgu sobituse staatuse. Nupu taustvalgus hakkab helendama.

4. Klõpsa APP lehel "+", et "Lisa seade". RAKENDUS otsib automaatselt seadmeid ja püüab ühendada.

5. Seadme ikoon ilmub, kui rakendus on seadme otsingu õnnestunud. Klõpsa ikoonil ja sisesta WiFi parool. Siis ootan täielikku ühendust.

6. Kui võrk on edukalt ühendanud, lakkab taustvalgus helendamast. APP siseneb veinijahuti juhtimise peaaiknasse. Sa saad nüüd RAKENDUST kasutada. Kui ühendus ebaõnnestub, kontrolli palun WIFI võrku ja proovi uuesti ühendada.

6.12. Võrguliides

1. Bluetoothi (Bluetooth LE) liides: enne võrgu eraldamist lülitab seade vaikimisi Bluetoothi funktsiooni sisse ning selle peamine funktsioon on lähedusseadme otsinguks ja esmaseks ühenduseks; kui oled valmis seadme võrgustama, saavad mobiiltelefonid ja teised nutiseadmed kiiresti Bluetoothi kaudu seadme avastada ning luua esialgse sideühenduse, et valmistuda järgmiseks Wi-Fi võrguprotsessiks.

2. WiFi liides: Enne võrgu eraldamist ei ole seadme Wi-Fi liides ühendatud, vaid seadistatavas kuulamisrežiimis. See kuulab alati Wi-Fi signaale ümbritsevas keskkonnas ja ootab kasutaja käsku mobiilirakenduse kaudu. Kui see saab õige määrangu, et ühenduda määratud Wi-Fi võrguga. Seade toetab Wi-Fi võrke ainult 2,4GHz sagedusalas, mis sobib paremini stabiilseks ühenduseks nutiseadmetega koduse registreerimisteenuse kaudu.

3. Seadme edastusteenus: Seade edastab pidevalt oma seadme infot Bluetoothi kaudu, sealhulgas seadme nime, seadme tüübi ja unikaalse identifikaatori. Edastatud info jõuavad ümbritsevate Bluetooth-nutiseadmete kaudu, et kasutajad saaksid mobiiltelefoni rakenduses kiiresti tuvastada ja valida seadmed, mis tuleb võrku ühendada.

4. Võrguteenus: Olgu see siis esmase ühenduse loomine mobiiltelefoni APP-ga Bluetoothi kaudu või hilisema võrgukonfiguratsiooni Wi-Fi kaudu, seade pakub vastavat võrguteenust. Ruuteri Wi-Fi võrgunimi (SSID) ja parool edastatakse rakendusest mobiiltelefoni rakendusse Bluetoothi kaudu. Wi-Fi levitamise protsessi käigus püüab seade ühenduda määratud Wi-Fi võrguga vastavalt saadud levitusteabele ning annab mobiiltelefoni rakendusele tagasisidet levituse edenemise ja tulemuste kohta.

7. RIILID

- Vastavalt teie toote tegelikule konfiguratsioonile kontrollige palun vastavat "Eemalda või asenda riilid".
- Et vältida ukse tihendi kahjustamist, veendu, et üks oleks täiesti avatud, kui riileid rööbaste sektsioonist välja tõmbad.

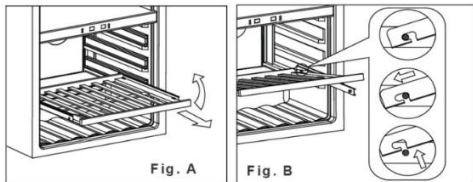

1. Pikenda täielikult riililt, mida soovid eemaldada (Joonis. A)
2. Tõsta riili esikülj üles (Joonis. A)
3. Hoides riili rööbast, lükka riul sisse, siis üles, et vabastada tagumised amortisaatorid (joonis B)

7.1. Rööbaste paigaldus



1. Aseta rööpad kruviaukudele (esimesel pildil punasega)
2. Kinnita rööpad kapile mõlemas kruviaugus (kruvid on rööbastega kaasas)
3. Paranda kapi mõlemal küljel rööpad.
4. Paigalda riul vastavalt kirjeldusele jaotises "Riilid"

8. UKS

8.1. Kuidas muuta ukse avamise nurka

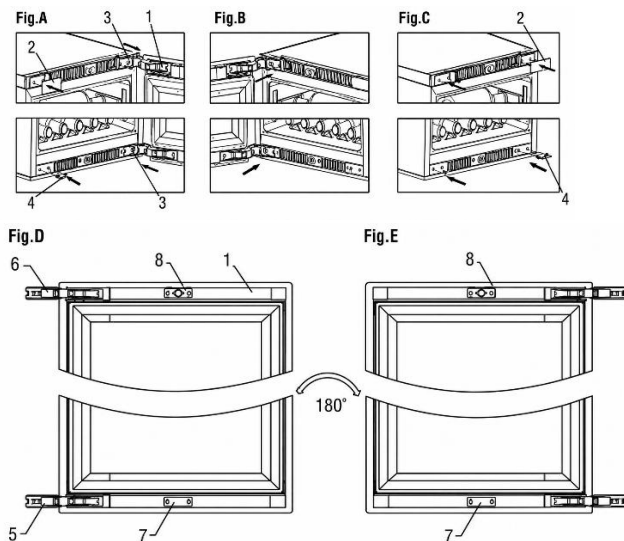

1. uks; 2. dekoratiivsed taldrikud; 3. kruvi; 4. dekoratiivne nael; 5/6. uksehinged; 7. ukselambi press; 8. Nupukast

1. Ava uks ja eemalda dekoratiivne ese (2) ülevalt vasakult ja dekoratiivnael (4) vasakult alumiselt.
2. Eemalda kõik kruvid (3) ülemisest ja alumisest hingest ning seejärel eemalda uks (joonis A).
3. Eemalda ukselambi surveplaat (7) ja paigalda see ülemisele ukseraamile, eemalda nupukast (8) ja paigalda see alumisele ukseraamile ning pööra ust 180 kraadi (joonis D, E).
4. Kinnita kruvid karbi vasakus ülanurgas ja alumises vasakus nurgas ning ole ettevaatlik, et neid mitte pingutada (joonis B).
5. Pane uksehinged vasaku ülanurga ja alumise vasaku nurga kruvidesse, joonda see piluga ja pinguta kruvid, et uksehinged oleksid tihedalt kinni (Joonis B).
6. Lõpuks paigalda dekoratiivsed esemed (2) ja dekoratiivsed naelad (4) karbi paremasse ülanurka ja alumisse paremasse nurka (joonis C).

Märkus: Ukse vahetamiseks on vaja kahte inimest.

8.2. Hettichi hing

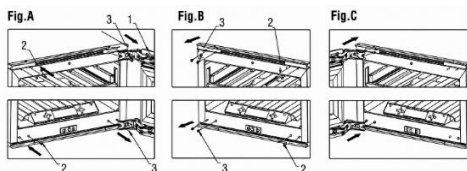

Fig.D

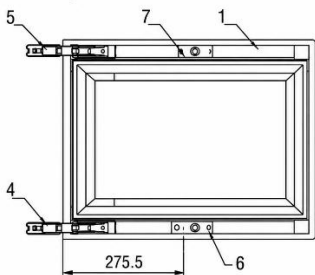
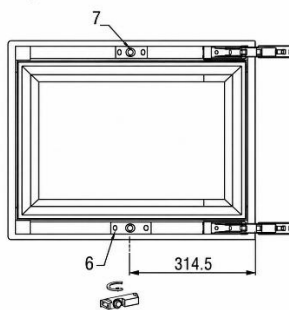

Fig.E



1. uks; 2. dekoratiivsed naelad; 3. Kruvid; 4/5. uksehinged; 6. nupukast; 7. Tabel

1. Ava uks ja eemalda vasakult poolt dekoratiivnael (2) (joonis A).

2. Eemalda kõik kruvid (3) ülemisest ja alumisest hingest ning seejärel eemalda uks (joonis B).

3. Eemalda kronstein (7) ja paigalda see alumisele ukseraamile, eemalda nupukast (6) ja paigalda ülemisele ukseraamile, seejärel pööra ust 180 kraadi (joonis D/E).

4. Kinnita kruvi (3) karbi vasakus ülanurgas ja alumises vasakus nurgas, olles ettevaatlik, et seda mitte pingutada (joonis B).

5. Pane uksehinged vasaku ülanurga ja alumise vasaku nurga kruvidesse, joonda piluga ja pinguta kruvid, et uksehinged oleksid tihedalt kinni (joonis C).

6. Lõpuks paigalda dekoratiivsed naelad (2) kasti paremasse ülanurka ja alumisse paremasse nurka (joonis B).

Märkus: Ukse vahetamiseks on vaja kahte inimest.

8.3. Ukse avamiseks lükkamise funktsiooni kasutamine

TEADE

Push-to-open süsteemi kahjustuse oht:

- Ära kunagi lükka push-kolvi käsitsi.
- Ära kunagi hoi a ega suru tõukekolvi kinni.
- Ära kunagi sunni ust suletud asendisse, sest lükkav kolb on endiselt välja sirutatud.

Ukse avamiseks lükkamise funktsioon aktiveerub, kui seade on toidetud.

1. Lükka uks veidi sissepoole ukse ülanurgas, hinge vastasküljel (või DVH-19.50 puhul ukse alumises osas). Vajuta 2–3 sekundit, kuni tõukvarras ulatub välja ja uks avaneb 9 cm. Kahe sekundi pärast saab ukse käsitsi avada.

2. Pärast 4 sekundit naaseb tõukekolb oma algasendisse. Kui ust käsitsi ei avata, sulgub uks.

Jootraha! Kui uks ei sulgu korralikult, ava ja sulge uks uuesti ning oota 3 sekundit.

8.4. Algositsiooni lähtestamine

Alguses on tõukurvarras kapi esiosa tasapinnal. Kui algpositsioon on valesti joondatud:

1. Lülita seade välja.
2. Lülita välja pistikupesa kaitse.
3. 10 sekundi pärast lülita kaitse uuesti sisse. Tõukekolb naaseb algasendisse.

8.5. Kuidas reguleerida lükkeukse

Automaatne ukse avamise funktsioon töötab, vajutades kapi ees olevat lüliti ukse nupu kaudu, et käivitada avanemismehhanism. Ukse kliirens võib muutuda vibratsiooni ja muude transporditegurite tõttu; See muudab automaatse ukseavamise funktsiooni tundetuks või ei saa seda tavapäraselt kasutada. Palun kontrollige kaugust nupu ja lüliti vahel ukse suletud olekus ning reguleerige nuppu kõige sobivamale kaugusele.

1. Uks avaneb automaatselt pärast sisselülitamist; See näitab, et nupu ja lüliti vaheline kaugus on liiga lähedal.
2. Vastust ei tule, isegi kui vajutad uksele tugevamalt; See näitab, et nupu ja lüliti vahemaa on liiga suur.
3. Uks avaneb automaatselt isegi õrnalt puudutades, mis näitab, et nupu ja lüliti vahemaa on liiga lähedal.

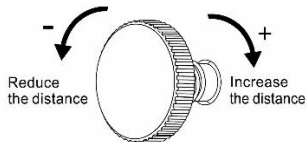

Adjusting knob

Palun reguleerige nuppu vastavalt 1/4 ringile ülaltoodud juhtumites: keerake vasakule, nupp ulatub ukseraamist välja; pööratuna paremale, tõmmatakse nupp ukseraami sisse.

1. Reguleeri kruvi ukse siseküljel keskmisel ülaosas:
 - Keera päripäeva, et vähendada tundlikkust.
 - Keera vastupäeva, et suurendada tundlikkust.
2. Sulge uks ja kontrolli, kas tundlikkus on soovitud tasemel.

TEADE

Liiga kõrge või liiga madal tundlikkus võib põhjustada push-to-open süsteemi üldse mittetöötamise.

9. TEMPERatuur

Optimaalne temperatuur sõltub veini tüübist:

Veinitüüp	Optimaalne temperatuur	
Punane vein	14–18 °C	57 – 65 °F
Valge vein	5–10 °C	41 – 50 °F
Veini laagerdamine	11–14 °C	52 – 57 °F

Kontrolli alati pudeli etiketti, et näha veinide optimaalset säilitustemperatuuri.

9.1 Tsoonid

Seadet saab varustada mitme tsooniga. Iga tsoon sobib erinevat tüüpi veinide jaoks. Ekraanid näitavad praegust temperatuuri vastavates tsoonides.

Jootraha! Kui soovid ekraanil olevaid ühikuid vahetada °C ja °F vahel.

Tüüp	Tsoon	Veinitüübid	Temperatuuri seaded	
Üksiktsoon		Kõik veinitüübid	Sõltuvalt veinitüübist	
Topelttsoon	Ülemine tsoon	Šampanja Valge vein	5–10 °C	41 – 50 °F

	Alumine tsoon	Valge vein Punane vein	10–18 °C	50 – 65 °F
--	----------------------	---------------------------	----------	------------

Optimaalse jõudluse saavutamiseks soovime tsoonide vahel temperatuurivahet vähemalt 4 °C.

9.2. Temperatuuri kontrollimine

Temperatuuri reguleerimiseks:

1. Vajuta ühte temperatuurinuppudest, et kontrollida seatud temperatuuri. Seatud temperatuur vilgub ekraanil.
2. Kasuta temperatuuri nuppe temperatuuri muutmiseks.

Kui temperatuurinuppe ei puudutata rohkem kui 5 sekundit, lakkab ekraan vilkumast ja näitab uuesti vastava tsooni praegust temperatuuri.

TEADE

Kui ekraani temperatuur vilgub pidevalt, kaldub mõõdetud temperatuur seatud temperatuurist rohkem kui 5 °C. Temperatuuri kõrvalekalle üle 5 °C võib kahjustada veini. Kontrolli, kas säilitatud veinid suudavad temperatuuri erinevust taluda, ja kui ei, eemalda vein jahutuskastist, kuni ekraan lakkab vilkumast.

Temperatuurimälu funktsioon tagab, et temperatuuri seaded jäävad samaks, kui seade pärast volukatkestust sisse lülitub.

9.3. Veini säilitamine

Veini kogus, mida seadmes hoiustada saab, sõltub pudelite suurusest. Maht on ligikaudne maksimaalne Bordeaux 750 ml pudelite põhjal.

TEADE

Mitmed veinipudelid võivad olla rasked ja mõjutada seadme raskuskeskme ning põhjustada seadme tekkimist kallutamiseks. Pöörake tähelepanu pudelite paigutusele seadmes:

- Ära libista korraga välja rohkem kui ühte laaditud riulit.
- Kui riul on täis rohkem kui ühte pudelikihiti, ära libista riulilt välja.
- Proovi pudelid ühtlaselt kogu seadmes jaotada.

Avatud pudelid võivad põhjustada seadmes lekkimist. Pane seadmesse ainult avamata pudelid.

Veini hoidmiseks oma seadmes tee järgmist:

1. Ava uks täielikult.
2. Võta üks riul välja.
3. Aseta pudel sirgelt restile.
4. Lükka riul tagasi seadmesse.
5. Sulge uks korralikult.

Seadme optimaalse jõudluse tagamiseks pidage meeles järgmisi asju:

- Kui sul pole piisavalt pudeleid seadme täitmiseks, jaota pudelid võimalikult ühtlaselt läbi seadme.
- Hoia sein ja pudelite vahele vahe, et õhk liiguks.

9.4. Niiskuskasti lisamine (valikuline)

Kui seade paigaldatakse väga kuivale kliimale (õhuniiskus alla 40%), saab paigaldada niiskuskasti seadmesse.

Jootraha! Pea meeles, et niiskuskasti kasutamine vähendab seadme pudelimahtu.

Niiskuskasti lisamiseks tee järgmist:

1. Täida niiskuskast veega.
2. Aseta niiskuskast riulile koos jooksudega.

10. ENERGIASÄÄST

Seade on iseenesest energiatõhus. Kui soovid seadet võimalikult tõhusalt kasutada:

- Hoia uks võimalikult palju suletuna.
- Ära muuda seatud temperatuuri liiga tihti.
- Lülita seade välja, kui see on pikemaks ajaks tühi.
- Veinijahuti peaks asuma toa kõige jahedemas kohas, eemal tootmiseseadmetest ja otsese päikesevalguse eest.

11. HOOLDUS JA HOOLDUS

HOIATUS!

Elektrilöögi oht. Kui seade on ühendatud võrguvõrguga, on sellel kõrge pinge. Lülitage enne hooldust välja pistikupesakaitsme.

Järgmised hooldustööd on vajalikud seadme parimas seisukorras hoidmiseks:

Hooldusülesanne	Sagedus
Kiire puhastus	Iga kuu
Põhjalik puhastus	Kui see on must või kui seda ei kasutata pikema aja jooksul
Sulatamine	Iga kuue kuu tagant (või kui aurusti härmatis on 5 mm paks)

Järgnevad peatükid annavad juhised nende hooldusülesannete täitmiseks.

11.1. Koristamine

TEADE

Sobimatute puhastusvahendite kasutamine võib kahjustada seadme pindu. Ära kasuta abrasiivseid ega agressiivseid puhastusvahendeid, käsnasid ega lappe. Puhasta terade suunas.

Ekraan sisaldab elektrilisi komponente. Liiga palju vett puhastamisel võib ekraani kahjustada. Enne ekraani puhastamist väana kindlasti riiet või käsna.

Seadme puhastamiseks tee järgmist:

1. Lülita vool välja, võta seade vooluvõrgust lahti ja eemalda kõik esemed, sealhulgas pudelid, riulid ja riul.
2. Pese sisepinnad sooja veega ja õrna lahusega.
3. Pese riulid õrna pesuvahendi lahusega. Oota, kuni riulid kuivavad, enne kui paned tagasi korterisse
4. Puhastades juhtseadmete või elektriosade ala, pigista liigne vesi riidest välja.
5. Pese välispind sooja veega ja õrna vedela pesuvahendiga. Loputa korralikult ja kuivata puhta, pehme lapiga.
6. Puhasta õhuavad niiske ja pehme lapiga.
7. Kui on olemas, puhasta niiskuskast jooksva vee all.
8. Puhasta uks klaasipuhastusvahendi ja pehme lapiga.

HOIATUS!

Ära kunagi lülita seadet sisse, kui sisemus või riulid on märjad. Niiske keskkonnas töötamine suurendab oluliselt hallituse kasvu riski. Maku veendu, et seadme sisemus ja kõik lisad on enne sisselülitamist täiesti kuivad.

11.2. Seadme sulatamine

Sulatamine võtab tavaliselt 2–4 tundi. Seade sulatatakse, kui kogu aurusti härmatis on kadunud.

Seadme sulatamiseks:

1. Lülita seade välja.
2. Eemalda pudelid seadmest.
3. Jäta uks lahti, et protsessi kiirendada.
4. Aseta rätikud seadme ukseava juurde, et neelata vett.
5. Lülita seade uuesti sisse.
6. Kui on olemas, täida niiskuskast uuesti.

12. ELEKTRIKATKESTUS

Enamik elektrikatkestusi parandatakse mõne tunniga ega tohiks mõjutada seadme temperatuuri, kui vähendate ukse avamise kordi. Kui elekter on pikaks ajaks väljas, pead astuma õigeid samme oma sisu kaitsmiseks.

13. PUHKUSEAEG

Lühikesed puhkused: Jäta veinijahuti/joogijahuti tööle alla kolme nädala pikkuste puhkuste ajal. Kui seadet ei kasutata mitu kuud, eemalda kõik esemed ja lülita seade välja. Puhasta ja kuivata sisemus põhjalikult. Lõhna ja hallituse vältimiseks jäta uks veidi lahti: vajadusel blokeeri uks lahti.

14. VEINIJAHTI LIIGUTAMINE

1. Eemalda kõik esemed.
2. Eemalda lahtised esemed veinijahuti sees (pudelid ja riulid) või paranda lahtised esemed vahuga.
3. Keera reguleeritav jalg aluse poole, et vältida kahjustusi.
4. Teipi uks kinni.
5. Veendu, et seade püsiks transpordi ajal kindlalt püstises asendis. Kaitse ka väljaspool kodumasinat teki või sarnaste esemetega.

15. KORDUMA KIPPUVAD KÜSIMUSED

1. Masin ei jahtu piisavalt. Mida teha?

Veendu, et uks on täielikult suletud. Ära pane seadet otsese päikesevalguse kätte. Hoiu ventilatsioonivõred puhtad.

2. Seade lülitub tihti sisse ja välja.

Veinijahuti aktiveerib jahutustsükli tavaliselt iga 10–15 minuti järel. Kui kompressor käivitub sagedamini, kontrollige järgmisi tingimusi: paigalduskoha kliimatingimused; Korralik ukse sulgemine.

Kui korraga on laaditud palju uusi pudeleid, võib seade võtta vähemalt 24 tundi, et saavutada seatud temperatuur, mis tähendab ajutiselt sagedasemaid jahutustsükleid.

3. Uks ei avane.

Kontrolli paigaldust ja vaata kasutusjuhendit ukse avamise anduri reguleerimiseks.

4. Sisevalgustus ei tööta.

Kontrolli veinijahuti seadeid. Lisainfot saadaolevate seadistuste kohta leiab kasutusjuhendist.

5. Klaasil tekib kondensatsioon.

Ligine niiskus toas võib põhjustada niiskusprobleeme. See ei ole seadme rike.

6. Uks ei sulgu korralikult.

Veinijahutid võivad olla pakitud üle kuue kuu enne kliendini jõudmist. Seadmed on kaitstud kindlalt vahtpolüstüreega kõikidelt külgedelt ning kinnitatud kahe rihmaga, et tagada ohutu keskkond ja vältida füüsilisi kahjustusi transpordi ajal. Tiheda pakendi tõttu võib uksetihend deformeeruda ja vajada reguleerimist. Selle parandamiseks sulge uks ja soojenda tihendit õrnalt fooniga. Kohanda tihendi lamelle ettevaatlikult, et need avanema ja õigesse kuju tagasi saada. Kontrolli tihendi ja ukse asendit, et tagada korralik tihendus. Kui tihend on aastate jooksul lõdvestunud või kuju kaotanud, saab seda fooniga uuesti taastada. Veendu, et seade on tasane ja kõik riulid on õigesti paigaldatud.

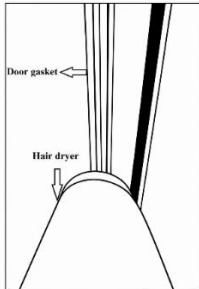

7. Kuidas registreerida oma teenusetaotlus

Palun kasutage linki, et registreerida oma teenusetaotlus: <https://service.dunavox.com/>

Registreerumiseks on vaja järgmisi andmeid:

- Kontaktandmed (nimi, e-posti aadress, telefoninumber)
- Konto andmed (osturiik, ostukuupäev, kellelt sa selle ostsid)
- Toote üksikasjad (toote tüüp, seerianumber)
- Vea kirjeldus (vea selgitus, paigalduspiltide üleslaadimine on kohustuslik teenuse aruande vormi esitamisel).

Kui märkad oma seadmes ebatavalist käitumist, võta ühendust kohaliku edasimüüjaga või saada e-kiri järgmisele aadressile: service@dunavox.com

16. UTILISEERIMINE

1. Enne vana seadme äraviskamist ühenda pistik põhipistikust, et veenduda, et seade ei tööta.
2. Eemalda uks, kuid jäta riulid paigale, et lapsed ei saaks sisse ronida.
3. Lõika põhikaabel ära ja viska see ära.



Toote või selle pakendi sümbol näitab, et seda toodet ei tohi käsitleda üldise majapidamisjäätmena, vaid see tuleb viia elektri- ja elektroonikaseadmete taaskasutuspunkti. Jäätmekäitlus peab toimuma vastavalt kohalikele keskkonnanõuetele jäätmekäitluse kohta. Selle toote korrektne utiliseerimine aitab kaasa keskkonna kaitsele ja kaasinimeste tervisele. Vale kõrvaldamine ohustab nii tervist kui ka keskkonda. Lisateavet toote taaskasutuse kohta saab teie linnavalitsusest, jäätmekogumise osakonnast või poest, kust toote ostsite.

Kui su toode on defektne, võta ühendust Dunavoxiga. Võib-olla saame toote parandada või anda sellele teise elu. Kui pead toote ära viskama, hävita see vastavalt kohalikele juhistele.

Kui müüd toote uuele omanikule, lisa kindlasti see juhend või selle koopia.

HOIATUS!

Vana seadme äraviskamisel veendu, et torustiku konstruktsioon ei saaks kahjustada.

17. GARANTII

Koduseks kasutamiseks mõeldud toodetel on **24-kuuline standardgarantii**. Registreerimine 30 päeva jooksul pärast ostu pikendab garantiid **12 kuu võrra (kokku 36 kuud)**.

Registreerimine <https://dunavox.com/product-registration>

Kompressor on kaetud **veel kaks (2)** aastat, mis annab **kompressorile kokku viis (5) aastat**.

Garantii kehtib **ainult osturiigis**.

Nõuded peavad sisaldama **ostutõendit** ja vajadusel **registreerimistõendit**. Garantii katab **tööjõu, varuosade ja** transpordikulud, mis on vajalikud remondiks. Sisesehitatud seadmete eemaldamine ja uuesti paigaldamine on lõppkasutaja vastutusel. Ohutuse kaalutlustel ei pakuta kohapealset teenust seadmetele, mis on paigaldatud kõrgemale kui **2 meetrit** põrandapinnast.

Välistused:

Puudub katvus: transpordi/ümberpaigutamise kahjustused; kriimustused/purunenud klaasid, riulid või käepidemed; vale paigaldus/kasutamine; vale toiteühendus või ebastabiilne pinge; volitamata remont/modifikatsioon; loodusõnnetused; esteetiline kulumine/värvimuutus; veini või muu sisu kadumine või rikkumine või rikkemist; Üldine kulumine. Dunavox ei vastuta kaudsete ega tagajärgeliste kahjude eest, sealhulgas veini või ümbritsevate materjalide lagunemise eest.

Tooted kuuluvad ametliku tootjagarantii alla vastavalt kehtivatele ELi tarbija- ja tootevastavusnõuetele. Garantii on algselt ostja isiklik ja seda ei saa üle kanda. Remont/vahetus ei pikenda algselt garantiiperioodi.

Garantiiklauslid ja spetsifikatsioonid võivad muutuda ilma ette teatamata.

DUNAVOX

THE WINE COOLING EXPERT

