

DUNAVOX
THE WINE COOLING EXPERT

DUNAVOX Horizon

ES Manual de usuario v4.0-2026



PREFACIO

Estimado cliente,

Gracias por comprar este electrodoméstico y confiar en Dunavox. Hemos diseñado Este producto con el mayor cuidado y esperanza de que sea un orgullo y una incorporación a largo plazo a tu casa. Si tienes alguna pregunta sobre tu electrodoméstico, por favor háznoslo saber, ¡estaremos encantados de ayudarte!

DUNAVOX Horizon

- Empujar para abrir
- Pantalla táctil LCD
- WIFI + Smart App
- Sistema de ventilación integrado
- Estante telescópico de madera
- Luz multiLED

Productos Horizon

DVH-19.50B.TO
DVH-19.50SS.TO
DVH-19.50C.TO
DVH-19.50MB.TO
DVH-25.65DB.TO
DVH-25.65DSS.TO
DVH-25.65DC.TO
DVH-44.120DB.TO
DVH-44.120DSS.TO
DVH-44.120DC.TO
DVH-70.185DB.TO
DVH-70.185DSS.TO
DVH-70.185DC.TO

ÍNDICE

NÚMERO DE PÁGINA

1. Sobre este documento	1
1.1. Lenguaje	1
1.2. Documentación relevante	1
1.3. Símbolos usados	1
2. Descripción del producto	1
2.1. Conformidad	1
3. Seguridad	2
3.1. Uso previsto	2
3.2. Usuarios previstos	2
3.3. Instrucciones de seguridad	2
4. Transporte y almacenamiento	3
4.1. Transporte	4
4.2. Almacenamiento	4
5. Instalación	4
5.1. Antes de instalar y usar tu nuevo electrodoméstico	4
5.2. Instrucciones importantes de seguridad	4
5.3. Instalación del vitrino de vinos	5
5.4. Elección de una ubicación	6
5.5. Preparación del aparato para su instalación	6
5.6. Conexión de la fuente de alimentación	7
5.7. Colocación del aparato	7
5.8. Inversión de la dirección de la puerta	7
5.9. Arreglo al armario	7
5.10. Finalizando la instalación	8
6. Operación del aparato	8
6.1. Botón de encendido/apagado	8
6.2. Botón de bloqueo	8
6.3. Botón de interruptor de función	8
6.4. Botón de ajuste de función	9
6.5. Ajuste de temperatura	9
6.6. Página de configuración del modo de funcionamiento	9
6.7. Página de configuración del modo de luz	10
6.8. Página de ajuste de brillo de luz	10
6.9. Página de ajuste de color claro	10
6.10. Elección entre °C/F	10
6.11. Pasos de uso del WIFI	10
6.12. Interfaz de red	11
7. Estanterías	11
7.1. Instalación de railes	11
8. Puerta	12
8.1. Cómo cambiar el ángulo de apertura de la puerta	12
8.2. La bisagra Hettich	13
8.3. Uso de la función de empujar para abrir la puerta	13
8.4. Reinicio de la posición inicial	14
8.5. Cómo ajustar la puerta empujante	14
9. Temperatura	14
9.1. Zonas	15
9.2. Control de la temperatura	15
9.3. Almacenamiento del vino	15
9.4. Añadir una caja de humedad (opcional)	16
10. Ahorro de energía	16
11. Cuidado y mantenimiento	16
11.1. Limpieza	16
11.2. Descongelación del aparato	17
12. Corte de energía	17
13. Vacaciones	17
14. Moviendo el enfriador de vino	17
15. Preguntas frecuentes	17
16. Eliminación	19
17. Garantía	19

1. SOBRE ESTE DOCUMENTO

Este manual es aplicable a todos los modelos Horizon de Dunavox. Si los capítulos solo son aplicables a algunos modelos, esto se mencionará en el título o al comienzo del capítulo.

Lee y entiende este manual antes de usar el producto. Guarda cuidadosamente este manual para futuras consultas.

Nos reservamos el derecho de cambiar los parámetros sin previo aviso.

1.1. Idioma

Este manual está originalmente escrito en inglés. Todas las demás versiones lingüísticas son traducciones del texto original. Si el idioma que prefieres no está disponible en versión impresa, por favor visita nuestra página web y busca tu modelo correspondiente para descargar el manual de usuario en el idioma requerido.

1.2. Documentación relevante

La siguiente documentación está disponible para este aparato:

Documento	Ubicación
Manual de usuario	Este documento
Etiqueta energética	Empaquetado en el electrodoméstico
Dibujo de instalación	

1.3. Símbolos usados

Este manual contiene instrucciones de seguridad. Ignorar estas instrucciones puede causar lesiones o daños en el aparato. Cada instrucción de seguridad se indica con una palabra de señal. La palabra señal corresponde al nivel de riesgo de la situación peligrosa descrita.

¡ADVERTENCIA!	Este símbolo indica una situación peligrosa que, si no se evita, podría resultar en la muerte o lesiones graves.
¡CUIDADO!	Este símbolo indica una situación peligrosa que, si no se evita, podría causar lesiones leves o moderadas.
AVISO	Este símbolo indica una situación que, si no se evita, podría causar daños al producto.

Otros símbolos de este manual no se refieren a la seguridad.

¡Propina!	Este símbolo indica una propina que es útil para algunos usuarios.
------------------	--------------------------------------------------------------------

2. DESCRIPCIÓN DEL PRODUCTO

Este aparato es un enfriador de vino de alta calidad con un aspecto y tacto premium. El aparato está equipado con un modo de clima dinámico, ideal para almacenar botellas de vino durante largos periodos de tiempo.

La siguiente tabla muestra el número de zonas y la capacidad de botellas por modelo.

	Horizon			
	19	25	44	70
Número de zonas	1	2	2	2
Capacidad de botella	19	25	44	70

Consulte el apéndice 1 para la lista completa de especificaciones.

2.1. Conformidad

Este aparato está diseñado y probado según las siguientes normativas y directivas:

LVD 2015/35/UE
EMC 2014/30/UE
ERP 2009/125/CE
RoHS 2011/65/CE
Certificado CB
Certificado CE

3. SEGURIDAD

3.1. Uso previsto

- Este aparato está destinado a almacenar vinos a su temperatura óptima.
- Este aparato está pensado para ser integrado o bajo la encimera (DVH-19.50B.TO, DVH-19.50SS.TO, DVH-19.50C.TO, DVH-19.50MB.TO, DVH-25.65DB.TO, DVH-25.65DSS.TO, DVH-25.65DC.TO, DVH-44.120DB.TO, DVH-44.120DSS.TO, DVH-44.120DC.TO)
- El aparato está destinado a su uso en entornos domésticos.
- El aparato es solo para uso interior.
- Este aparato está destinado a almacenarse vino.

3.2. Usuarios previstos

Este aparato puede ser utilizado por niños de 8 años o más y por personas con capacidades físicas, sensoriales o mentales reducidas, o sin experiencia y conocimientos, si han recibido supervisión o instrucción sobre el uso seguro del producto y comprenden los riesgos implicados. Los niños no deben jugar con el producto. La limpieza y el mantenimiento de los usuarios no deben ser realizados por niños sin supervisión.

3.3. Instrucciones de seguridad

¡ADVERTENCIA!

Riesgo de descarga eléctrica. Cuando el aparato está conectado a la red eléctrica, contiene un voltaje alto.

- Apagar el fusible de la toma de corriente antes de conectar el aparato a la corriente eléctrica.
- Poner a tierra el aparato.
- Apagar el fusible de la toma de corriente antes de realizar el mantenimiento.
- No mover el aparato cuando esté conectado a un enchufe activo.
- No conecte el aparato a un enchufe cuando el cable esté dañado. Si el cable de alimentación está dañado, debe ser reemplazado por el fabricante o por un centro de servicio autorizado.
- No conecte el aparato a un enchufe defectuoso.
- Mantener el aparato y el cable de alimentación alejados del agua o la humedad.
- No desenchufes el aparato tirando del cable. Siempre agarra el conector y tira.
- No desenchufar el aparato con las manos mojadas.
- No coloque varios enchufes o alargadores detrás del aparato.

¡ADVERTENCIA!

¡El refrigerante es altamente inflamable! El refrigerante puede causar incendios cuando entra en contacto con llamas o chispas.

- No operar el aparato en presencia de gases explosivos o inflamables.
- No operar el aparato cuando el circuito de refrigerante esté dañado.
- Si se ha escapado refrigerante del aparato:
 - Evita cualquier fuego o chispas.
 - Apaga el fusible del enchufe del aparato.
 - Ventilar la habitación donde se encuentra el aparato durante varios minutos.
 - Contacta con Dunavox para recibir consejo.
- No utilizar dispositivos mecánicos para acelerar el proceso de descongelación.

¡ADVERTENCIA!

¡Riesgo de asfixia! Los niños que juegan con el material del embalaje pueden causar lesiones. Mantén el embalaje fuera del alcance de los niños.

¡CUIDADO!

El electrodoméstico es pesado. Llevar y mover el aparato por tu cuenta puede causar lesiones. Siempre levanta y mueve el aparato con dos personas.

¡CUIDADO!

El aparato no está diseñado para ser reparado por el usuario. Intentar reparar el aparato puede causar lesiones y daños en el aparato, y anular la garantía:

- No repares ni reemplaces ninguna parte del aparato a menos que esté específicamente recomendado en este manual.
- No uses accesorios que no recomienden el fabricante.
- No uses otros aparatos eléctricos dentro del aparato.

AVISO

Las fuentes externas de calor pueden influir en el rendimiento del aparato:

- No instale el aparato a la luz directa del sol.
- No instale el aparato junto a fuentes de calor como hornos, cocinas, calefactores y radiadores.

AVISO

La ventilación no puede funcionar correctamente cuando las rejillas de ventilación están cubiertas. El aparato puede sobrecalentarse. No cubras las rejillas de ventilación.

AVISO

Guardar botellas abiertas dentro del aparato puede causar fugas y moho. No guardes botellas que ya hayan sido abiertas.

AVISO

Varias botellas de vino pueden ser pesadas y pueden influir en el centro de gravedad del aparato y hacer que se incline: • Presta atención a la colocación de las botellas dentro del aparato:

- No deslices más de un portacargacargas a la vez.
- Si una rejilla está cargada con más de una capa de botellas, no se deslice fuera de la rejilla.
- Intenta distribuir las botellas de forma uniforme por todo el aparato.

4. TRANSPORTE Y ALMACENAMIENTO

El transporte y almacenamiento debe cumplir con las siguientes condiciones climáticas:

Temperatura ambiente	1 -40 °C
Humedad ambiental	< 95% (no condensando)

4.1. Transporte

Ten en cuenta lo siguiente al transportar el aparato:

- Transportar el aparato en su embalaje original.
- Transportar el aparato con dos personas.
- No inclinar el embalaje más de 45°.

Si el aparato ya está desembalado, asegúrate de:

- Cierra la puerta en posición cerrada con cinta adhesiva.
- Proteger el exterior del aparato. Usa un paño suave y grueso.

4.2. Almacenamiento

Guarda el aparato en su embalaje original.

5. INSTALACIÓN

5.1. Antes de instalar y usar tu nuevo electrodoméstico

¡ADVERTENCIA!

Antes de encender el aparato, por favor abra la puerta durante 5 minutos para ventilar el armario.

- Leer las instrucciones proporcionadas con el aparato: no instalar o usar este aparato conforme al manual puede invalidar cualquier garantía.
- El fabricante no asume ninguna responsabilidad por daños causados por uso indebido o instalación incorrecta.
- No instale este aparato si ha sufrido daños durante el transporte. Esto incluye el enchufe y el cable de alimentación.
- Por favor, guarde estas instrucciones en un lugar seguro para futuras consultas.

Nota: Este aparato está pensado exclusivamente para almacenar vino.

5.2. Instrucciones importantes de seguridad

- Para evitar daños en la puerta y la junta, asegúrate de que la puerta esté completamente abierta antes de sacar cualquier estante.
- No muevas el enfriador de vino cuando esté cargado con vino, ya que podrías deformar el aparato.
- Si el cable de alimentación se daña, solo debe ser reemplazado por el fabricante o por un Persona debidamente cualificada.
- Nunca permitir que los niños operen, jueguen o se arrastren dentro del aparato.
- Nunca limpiar las piezas de los electrodomésticos con fluidos inflamables.
- Todas las reparaciones eléctricas deben ser realizadas por un ingeniero de servicio cualificado. Las reparaciones insuficientes pueden suponer una fuente importante de peligro para el usuario y anulan cualquier garantía.
- Nunca almacenar nada peligroso dentro del aparato, como combustibles, explosivos, objetos fuertes ácido o alcali, etc.
- No almacenar ni utilizar gasolina ni ningún otro vapor o líquido inflamable en las proximidades de este u otro aparato. Esto puede crear un riesgo de incendio o explosión.

Advertencia: No permitas que el circuito del refrigerante se dañe mientras usas o instalas el aparato. Si se daña, no uses el aparato hasta que un técnico de servicio te lo indique. El refrigerante puede incendiarse o causar daños en el ojo al tener fugas.

- Recuerda siempre desconectar el aparato antes de limpiarlo. Al desconectarte de la fuente de electricidad, desconecta el enchufe, no el cable de alimentación.
- No uses nada eléctrico dentro del Gabinete de Vinos.
- Mantener siempre cualquier abertura de ventilación libre de obstrucciones. Si se bloquean, límpialos de inmediato.
- Asegúrate de que el enchufe esté en un lugar accesible cuando termine la instalación.
- Utilizar este aparato únicamente para fines domésticos conforme a estas instrucciones. El enfriador de vino es adecuado para almacenar vino (u otras bebidas embotelladas). No es adecuado para almacenar alimentos frescos o congelados.
- Este aparato puede ser utilizado por niños de 8 años o más y por personas con capacidades físicas, sensoriales o mentales reducidas, o sin experiencia y conocimientos, si han recibido supervisión o instrucción sobre su uso seguro y comprenden los riesgos implicados. Los niños no deben jugar con el aparato. La limpieza y el mantenimiento de los usuarios no deben ser realizados por niños sin supervisión.
- El refrigerante de estos aparatos es R600a, no se deben colocar objetos inflamables y explosivos dentro ni cerca del armario para evitar incendios o explosiones causadas.



5.3. Instalación de tu vitrina de vinos

- Retirar el relleno exterior e interior.
- **Nota:** Antes de conectar el Wine Cabinet a la fuente de alimentación, déjalo en posición vertical durante aproximadamente 24 horas. Esto reducirá la posibilidad de un fallo en el sistema de refrigeración debido a su manipulación durante el transporte.
- Limpiar la superficie interior con agua tibia usando un paño suave.
- Para nivelar tu Vitrine de Vinos, ajusta el pie de nivelación frontal en la parte inferior del Armario de Vinos.
- Ubicar el Armario de Vinos alejado de la luz solar directa y de fuentes de calor (horno, cocina, calefactor, radiador, etc.). La luz solar directa puede afectar al recubrimiento acrílico, y las fuentes de calor pueden aumentar el consumo eléctrico. Las temperaturas ambientales extremadamente bajas también pueden hacer que la unidad no funcione correctamente.
- Evitar situar la unidad en zonas húmedas.
- El Gabinete de Vinos debe situarse de forma que la temperatura ambiente esté entre 16°C y 38°C. Si la temperatura ambiente está por encima o por debajo de este rango, el rendimiento de la unidad puede verse afectado. Colocar el aparato en condiciones de frío o calor extremo puede hacer que las temperaturas interiores fluctúen. El rango de temperatura de ajuste puede no alcanzarse.
- Conecte el Vitrine de Vino a un enchufe adecuado. Si es necesario cambiar el enchufe, sigue las instrucciones que se dan en la sección de Requisitos Eléctricos.
- Apagar el fusible de la toma de corriente antes de conectar el aparato a la corriente eléctrica.
- Conectar el aparato a una toma de tierra
- Apagar el fusible de la toma de corriente antes de realizar el mantenimiento.
- No conecte el aparato a un enchufe cuando el cable esté dañado.
- No conecte el aparato a un enchufe defectuoso.
- Mantener el aparato y el cable de alimentación alejados del agua o la humedad.

Nota: La puerta de cristal es más grande que el electrodoméstico y se rompe cuando el aparato se coloca en el suelo sin patas. No coloques el aparato directamente en el suelo cuando no esté apoyado por una pata o soporte externo.

Nota: La ventilación no puede funcionar correctamente cuando las rejillas de ventilación están cubiertas. El aparato puede sobrecalentarse. No cubras las rejillas de ventilación.

Nota: Guardar botellas abiertas en el electrodoméstico puede causar fugas y moho en el enfriador de vino. No guardes botellas que ya hayan sido abiertas.

Nota: Siempre fija el electrodoméstico al armario.

El proceso de instalación del electrodoméstico consta de los siguientes pasos:

Integrado en una columna
Elegir una ubicación
Preparación del electrodoméstico para la instalación
Conexión de la fuente de alimentación
Colocación del electrodoméstico
Invertir la dirección de la puerta (opcional)
Finalización de la instalación

En los siguientes capítulos hay cinco explicaciones más sobre cada paso.

5.4. Elegir una ubicación

AVISO

Las fuentes de calor externas pueden influir en el rendimiento del aparato. No instales el electrodoméstico:

- A la luz solar directa
- Junto a fuentes de calor como horno, cocina, calefactor o radiador.

La sala de instalación debe cumplir las siguientes condiciones:

Temperatura de funcionamiento	16 – 38 °C
Humedad de funcionamiento	< 95% (no condensando)
Volumen de aire	> 1 m ³ por 8 q de refrigerante

Ten en cuenta que instalarla en cocinas de planta abierta o contra paredes divisorias puede aumentar la contaminación acústica emitida por el electrodoméstico.

¡Propina! También puedes encontrar el dibujo de instalación en www.dunavox.com.

El electrodoméstico puede estar integrado. El lugar de instalación debe cumplir las siguientes condiciones:

- No justo al lado ni encima de un horno.
- La superficie inferior es lo suficientemente fuerte para soportar el aparato cargado.
- Superficie seca, estable y plana.
- Cerca de un enchufe separado (220-240 VAC, 50 Hz).

5.5. Preparación del electrodoméstico para la instalación

1. Retira todo el embalaje exterior e interior.

¡Propina! El producto es pesado y puede ser difícil de mover a distancias largas. Recomendamos desempaquetar el producto en el lugar de instalación.

2. Comprueba que todo el contenido del embalaje esté presente y sin daños. El paquete debería incluir 1 enfriador de vino Dunavox, 1 manual de usuario y 1 etiqueta energética. Si faltan piezas o están dañadas, contacta con tu proveedor.

3. Utiliza agua tibia y un paño suave para limpiar el interior del aparato.

¡Propina! El interior del aparato puede tener olor residual al principio. Los olores desaparecen cuando el aparato está en funcionamiento.

4. Deja que el electrodoméstico permanezca en posición vertical al menos 24 horas. Durante este tiempo, puedes mantener la puerta del electrodoméstico abierta para que se escapen los olores residuales.
5. Planta el electrodoméstico delante del lugar de instalación. Mantén 0,5 m de espacio entre el electrodoméstico y el armario para la instalación eléctrica. El aparato ya está listo para su instalación eléctrica.

¡ADVERTENCIA!

Riesgo de descarga eléctrica. Cuando el aparato está conectado a la red eléctrica, contiene un voltaje alto:

- La instalación eléctrica debe cumplir con los requisitos locales y nacionales.
- La instalación eléctrica debe ser realizada por una persona cualificada y competente.
- No mueva el aparato cuando esté conectado a un enchufe activo.
- No conectes el aparato a un enchufe cuando el cable esté dañado. Si el cable de alimentación está dañado, debe ser reemplazado por el fabricante o por un centro de servicio autorizado.

5.6. Conecta el aparato a la fuente de alimentación:

1. Apaga el fusible del enchufe de corriente.
2. Conecta el cable de alimentación al enchufe. Asegúrate de poner a tierra el aparato.
3. Vuelve a encender el fusible del enchufe de corriente.
4. Comprueba si el aparato está encendido.

Si el aparato no se enciende, repite los pasos de este capítulo. Si el aparato sigue sin funcionar, contacta con tu proveedor. Apaga el fusible del enchufe para continuar con la instalación de forma segura.

5.7. Colocación del electrodoméstico

1. Asegúrate de que la instalación eléctrica esté terminada antes de que el electrodoméstico esté integrado.
2. Ajusta las patas hasta que el aparato esté en las cuatro patas y esté nivelado y estable.
3. Deslízate el electrodoméstico dentro del armario. Asegúrate de:
 - El cable de alimentación no está atrapado bajo el aparato.
 - El aparato no toca la pared trasera.
 - El electrodoméstico está en el centro del armario.
 - Hay al menos 5 mm de espacio libre en la parte superior del aparato.

Comprueba de nuevo si el aparato está nivelado y estable. Si no, ajusta las patas hasta que el aparato esté de pie en los cuatro pies y esté nivelado y estable.

5.8. Invertir la dirección de la puerta (Opcional)

Si se desea, la dirección de la puerta puede invertirse una vez instalado el electrodoméstico. Recomendamos invertir la dirección de la puerta con dos personas.

¡ADVERTENCIA!

La puerta es de cristal y puede romperse al caer. Al invertir la dirección de la puerta, deja que otra persona la sostenga al desenroscar las bisagras.

Para más información, consulta el capítulo 8.

5.9. Arreglo en el armario

El aparato debe estar fijado al armario para evitar que se mueva hacia dentro de la columna cuando la puerta se abre repetidamente (se empuja).

1. Los orificios de fijación están situados por encima y por debajo de la puerta.
2. Fija el electrodoméstico al armario con 4 tornillos.

5.10. Finalización de la instalación

1. Enciende el fusible del enchufe.
2. Comprueba si el aparato está encendido. Ahora puedes usar el aparato.

¡Propina! Al usar el aparato por primera vez, recomendamos esperar entre 2 y 3 horas antes de colocar las botellas en el aparato para que alcance la temperatura establecida.

6. OPERACIÓN DEL APARATO

AVISO

Riesgo de daños en tu electrodoméstico. No enciendas el aparato directamente después de que esté apagado. Espera 5 minutos antes de volver a arrancar el aparato.

Los controles de tu enfriador de vino

Para DVH-19.50

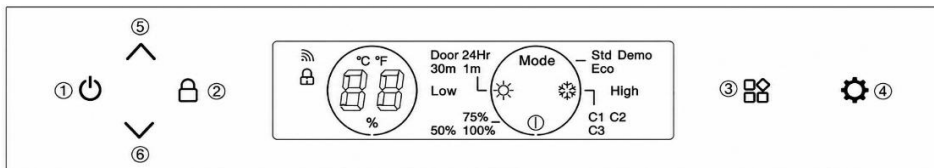

Para DVH-25.65, DVH-44.120, DVH-70.185

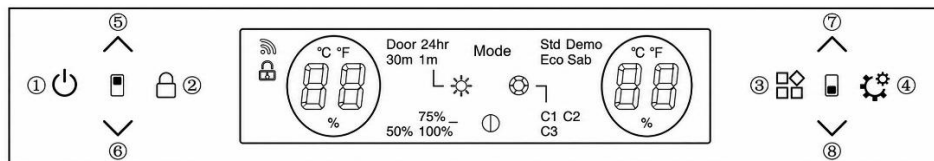



6.1. Botón de encendido/apagado (1)

El sistema por defecto se enciende después de enchufarlo. Si mantienes este botón pulsado durante 3 segundos, se escucha un pitido, el producto se apaga. Pulsa ligeramente este botón y se escucha un pitido, el producto se enciende.

6.2. Botón de bloqueo (2)





En modo normal (sin fallos), el sistema por defecto se desbloquea tras encender el producto.

Pulsa  el botón durante 3 segundos, y se escucha un pitido. El sistema entra en modo Bloqueo para el panel de control de bloqueo. El sistema no tendrá acción al pulsar botones en modo Bloqueo.

Pulsado el botón durante  3 segundos en modo bloqueo, se emite un pitido y el panel de control se desbloquea.

6.3. Botón de interruptor de función (3)

El sistema tiene 4 iconos de función:

Configuración del sistema	
Ajustes de brillo de luz	
Ajustes de color de luz	
Ajustes de duración de la luz	

Pulsa el  botón para cambiar entre funciones durante el parpadeo del icono. Si no hay acción tras parpadear 5 veces, el sistema saldrá del modo de cambio de función.

6.4. Botón de configuración de función (4)

Este botón solo tendrá acción cuando el icono de función parpadea. Usa este botón para cambiar entre funciones.

6.5. Ajuste de temperatura

(5) (6) botones de ajuste de temperatura en la zona superior

(7) (8) botones de ajuste de temperatura en zonas bajas



Botón de aumento de temperatura

Pulsa el botón una vez que se escuchará un pitido, la temperatura subirá 1°C.

Cuando la temperatura fijada alcanza el límite superior establecido, la temperatura fijada no cambiará.



Botón de disminución de temperatura

Al pulsar el botón una vez se escuchará un pitido, la temperatura bajará 1°C.

Cuando la temperatura fijada alcanza el límite inferior establecido, la temperatura establecida no cambiará.

Rango de control de temperatura

- PARA DVH-19,50: 5-18°C

- PARA DVH-25.65; DVH-44.120; DVH-70.185: Zona superior: 5-10°C, Zona inferior: 10-18°C

Temperatura predeterminada de configuración de fábrica

- PARA DVH-19,50: 12°C

- PARA DVH-25.65; DVH-44.120; DVH-70.185: Zona superior: 6°C, Zona inferior: 12°C

6.6. Página de configuración del modo de funcionamiento



Pulsa **Mode** el icono, cuando parpadea, pulsa  el botón para cambiar entre los modos Std//Eco/Demo.

1. Std (modo estándar): El modo "Std" por defecto del sistema tras encender el producto.
2. Eco (modo de ahorro de energía): Tras entrar en modo Eco, la luz interna se apaga tras 3 segundos y la pantalla se apaga 20 segundos después de cerrar la puerta.



3. Demo: Al entrar en modo Demo, el compressor deja de funcionar. Todas las demás funciones siguen operativas. Como el mecanismo de empujar para abrir la puerta y la iluminación. Este modo es ideal para salas de exposición o exposiciones donde exponer el enfriador de vinos.

El modo seleccionado parpadeará 5 veces para confirmar la configuración.



6.7. Página de configuración del modo de luz

Pulsa el  ikon, cuando parpadea, pulsa el  botón para ajustar la duración de la luz interior. Las opciones son "Puerta, 1 minuto, 30 minutos o 24 horas". El botón de luz seleccionado parpadeará 5 veces para confirmar la opción seleccionada. El sistema por defecto es que la luz de "Puerta" está encendida cuando la puerta está abierta y apagada cuando está cerrada. Con todos los ajustes de duración, el brillo es del 100% si la puerta está abierta, pero el brillo es menor si la puerta está cerrada. El brillo depende del nivel de brillo configurado.

6.8. Página de ajuste de brillo de luz



Pulsa el  ikon, cuando parpadea pulsa el  botón para cambiar entre el nivel de brillo 50% / 75% / 100%. El nivel seleccionado parpadeará 5 veces para confirmar la configuración. El valor por defecto del sistema es un 75% de brillo tras encender el aparato.

6.9. Página de ajuste de color claro

Pulsa el  ikon, cuando parpadea pulsa el  botón para cambiar entre los colores C1/C2/C3. El color seleccionado parpadeará 5 veces para confirmar la configuración. El color predeterminado del sistema es C1. C1 es blanco, C2 es azul y C3 es naranja.

6.10. Elección entre °C/F en pantalla

Cambio de Celsius y Fahrenheit:

Pulsando durante 3   segundos la zona superior o inferior la zona superior y la zona inferior se mantiene pulsada alternando entre °C y °F.

6.11. Pasos de uso del WIFI

1. Escanea el código para descargar la app "vida inteligente" e instálala en tu teléfono.



2. Crea una cuenta personal e inicia sesión en tu red WIFI doméstica.
3. Después de conectar la alimentación, mantenga pulsado el  botón durante 3 segundos y hasta que suene cuatro veces el pitido. El sistema entra en estado de coincidencia de red. La luz de fondo de los botones empieza a brillar.

4. Haz clic en "+" en la página de la APP para "Añadir dispositivo". La APP buscará automáticamente los dispositivos e intentará conectarse.

5. El icono del dispositivo aparecerá cuando la app tenga éxito en buscar el dispositivo. Haz clic en el icono e introduce la contraseña WiFi. Luego esperando la conexión completa.

6. Después de que la red consiga conectarse, la luz de fondo deja de brillar. La APP entra en la ventana principal de control del enfriador de vino. Ahora puedes usar la APP. Si la conexión falla, por favor comprueba la red WIFI e intenta conectarte de nuevo.

6.12. Interfaz de red

1. Interfaz Bluetooth (Bluetooth LE): antes de la asignación de red, el dispositivo activará la función Bluetooth por defecto y su función principal se utiliza para la búsqueda de dispositivos de proximidad y la conexión inicial; cuando estés listo para conectarlo, los teléfonos móviles y otros dispositivos inteligentes pueden descubrir rápidamente el dispositivo por Bluetooth y establecer un enlace de comunicación preliminar para prepararse para el proceso posterior de red Wi-Fi.

2. Interfaz WiFi: Antes de la asignación de red, la interfaz Wi-Fi del dispositivo no está conectada, sino en modo de escucha configurable. Siempre está escuchando las señales Wi-Fi en el entorno y esperando el comando del usuario enviado a través de la aplicación móvil. Una vez que recibe la asignación correcta para conectarse a la red Wi-Fi especificada. El dispositivo solo soporta redes Wi-Fi en la banda de 2,4 GHz, lo cual es más adecuado para la conexión estable a dispositivos inteligentes en el Servicio de Registro Doméstico.

3. Servicio de difusión de dispositivos: El dispositivo emite continuamente la información de su propio dispositivo vía Bluetooth, incluyendo el nombre del dispositivo, el tipo de dispositivo y el identificador único. La información de difusión será recibida por los dispositivos inteligentes Bluetooth que lo rodean, para que los usuarios puedan identificar y seleccionar rápidamente el equipo que debe conectarse a la red en la APP del teléfono móvil.

4. Servicio de red: Ya sea estableciendo la conexión inicial con la APP del móvil mediante Bluetooth o la configuración posterior de la red vía Wi-Fi, el dispositivo proporciona el servicio de red correspondiente. El nombre de la red Wi-Fi (SSID) y la contraseña del router se transmiten desde la APP a la APP del teléfono móvil a través de Bluetooth. Durante el proceso de distribución Wi-Fi, el dispositivo intentará conectarse a la red Wi-Fi especificada según la información de distribución recibida y dará feedback a la APP del móvil sobre el progreso y el resultado de la distribución.

7. ESTANTERÍAS

- Según la configuración real de tu producto, por favor revisa el correspondiente Quitar o Reemplazar Racks.
- Para evitar dañar la junta de la puerta, asegúrate de que la puerta esté completamente abierta al sacar las baldas del compartimento del raíl.

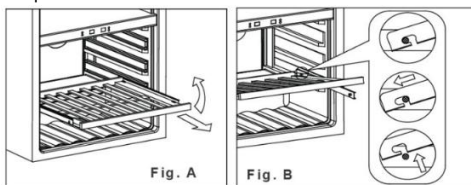

1. Extiende completamente la balda que deseas retirar (Fig. A)
2. Levanta la parte delantera de la estantería (Fig. A)
3. Sujetando la pista de la balda, empujar la estantería hacia dentro y luego hacia arriba para liberarla de los amortiguadores traseros (Fig. B)

7.1. Instalación de raíles



1. Colocar los rieles en los orificios de los tornillos (marcados con rojo en la primera foto)
2. Fija los rieles al armario en ambos agujeros de tornillo (tornillos incluidos en los rieles)
3. Fija los rieles a ambos lados del armario.
4. Instala la estantería según la descripción en "Estanterías"

8. PUERTA

8.1. Cómo cambiar el ángulo de apertura de la puerta

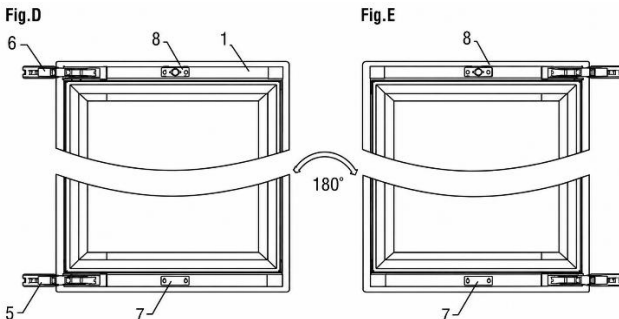
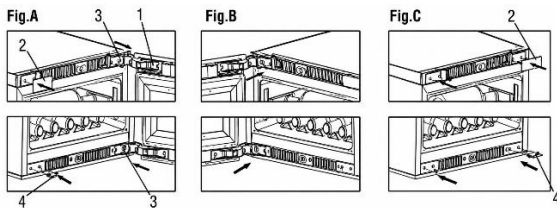

1. puerta; 2. plato decorativo; 3. tornillo; 4. clavos decorativos; **bisagra de puerta 5/6**; 7. prensa para lámparas de puerta; 8. Caja de perillas

1. Abre la puerta y retira la pieza decorativa (2) en la parte superior izquierda y el clavo decorativo (4) en la parte inferior izquierda.
2. Quita todos los tornillos (3) de la bisagra superior e inferior y luego quita la puerta (Fig. A).

3. Quita la placa de presión de la lámpara de puerta (7) e instálala en el marco superior de la puerta, quita la caja de pomos (8) e instálala en el marco inferior de la puerta, y luego gira la puerta 180 grados (Fig D, E).

4. Fija los tornillos en la esquina superior izquierda y la esquina inferior izquierda de la caja y ten cuidado de no apretar (Fig. B).

5. Coloca la bisagra de la puerta en los tornillos de la esquina superior izquierda e inferior izquierda, alinea con la ranura y aprieta los tornillos para asegurar que la bisagra de la puerta esté bien ajustada (Fig. B).

6. Finalmente, instala piezas decorativas (2) y clavos decorativos (4) en la esquina superior derecha y esquina inferior derecha de la caja (Fig. C).

Nota: Se requieren dos personas para reemplazar la puerta.

8.2. La bisagra Hettich

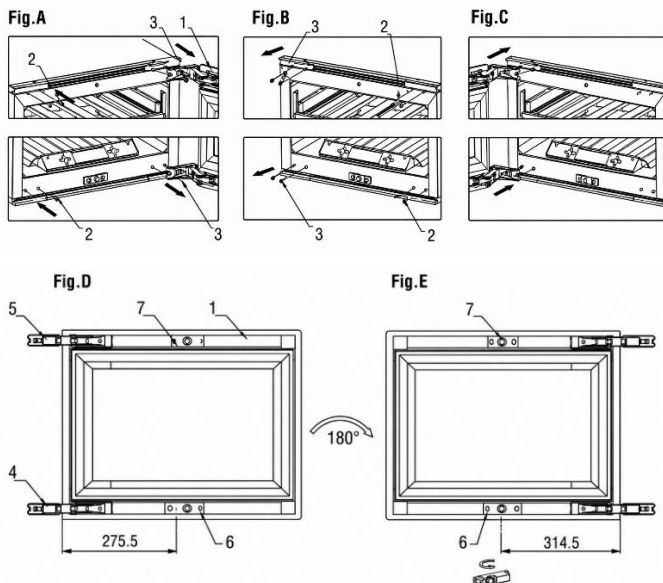

1. puerta; 2. clavos decorativos; 3. Tornillos; 4/5. bisagra de puerta; 6. caja de perillas; 7. Cuadro

1. Abrir la puerta y quitar el clavo decorativo (2) del lado izquierdo (Fig. A).

2. Quita todos los tornillos (3) de la bisagra superior e inferior y luego quita la puerta (Fig. A).

3. Quita el soporte (7) e instálalo en el marco inferior de la puerta, quita la caja de pomos (6) e instálala en el marco superior de la puerta, y luego gira la puerta 180 grados (Fig D/E).

4. Fija el tornillo (3) en la esquina superior izquierda y la esquina inferior izquierda de la caja, con cuidado de no apretarlo (Fig. B).

5. Coloca la bisagra de la puerta en los tornillos de la esquina superior izquierda y la esquina inferior izquierda, alinea con la ranura y aprieta los tornillos para asegurarte de que la bisagra de la puerta esté bien ajustada (Fig. C).

6. Finalmente, instala los clavos decorativos (2) en la esquina superior derecha y la esquina inferior derecha de la caja (Fig. B).

Nota: Se necesitan dos personas para cambiar la puerta.

8.3. Uso de la función de empujar para abrir la puerta

AVISO

Riesgo de daño en el sistema push-to-open:

- Nunca empujes el pistón de empuje manualmente.
- Nunca sujetes ni fuerces el pistón de empuje.
- Nunca fuerces la puerta en posición cerrada si el pistón de empuje sigue extendido.

La función de empujar para abrir la puerta se activa cuando la unidad está encendida.

1. Empuja la puerta ligeramente hacia dentro en la esquina superior de la puerta, en el lado opuesto de la bisagra (o en la parte inferior de la puerta en el caso del DVH-19.50). Presiona 2-3 segundos hasta que la varilla de empuje se extienda y la puerta se abra 9 cm. Tras dos segundos, la puerta puede abrirse manualmente.

2. Tras 4 segundos, el pistón de empuje vuelve a su posición inicial. Si la puerta no se abre manualmente, la puerta se cierra.

¡Propina! Si la puerta no cierra bien, abre y cierra la puerta de nuevo y espera 3 segundos.

8.4. Reinicio de la posición inicial

En posición inicial, la varilla de empuje está a ras con la parte frontal del armario. Si la posición inicial está desalineada:

1. Apaga el aparato.
2. Apaga el fusible del enchufe de corriente.
3. Después de 10 segundos, vuelve a encender el fusible. El pistón de empuje vuelve a su posición inicial.

8.5. Cómo ajustar la puerta empujante

La función de apertura automática de la puerta funciona pulsando el interruptor delante del armario a través del pomo de la puerta para activar la acción de apertura. La holgura de las puertas puede cambiar debido a vibraciones y otros factores durante el transporte; Hace que la función de apertura automática de puertas sea insensible o no pueda usarse normalmente. Por favor, comprueba la distancia entre el pomo y el interruptor en estado de puerta cerrada y ajusta la distancia más adecuada girando el pomo.

1. La puerta se abre automáticamente tras encenderse; Indica que la distancia entre el mando y el interruptor es demasiado cercana.

2. No hay respuesta, ni siquiera presiona la puerta con más fuerza; Indica que la distancia entre la perilla y el interruptor es demasiado grande.

3. La puerta se abre automáticamente incluso con un toque suave, indica que la distancia entre el pomo y el interruptor es demasiado cercana.

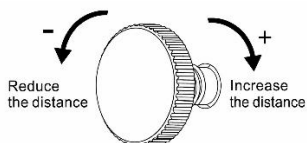

Adjusting knob

Por favor, ajusta el pomo según el cuarto de círculo en los casos anteriores: gira hacia la izquierda, el pomo se extiende fuera del marco de la puerta; Girando hacia la derecha, el pomo se retrae hacia el marco de la puerta.

1. Ajusta el tornillo en la parte central superior del interior de la puerta:

- Atomilla en sentido horario para disminuir la sensibilidad.

- Atomilla en sentido antihorario para aumentar la sensibilidad.

2. Cierra la puerta y comprueba si la sensibilidad es la deseada.

AVISO

Una sensibilidad demasiado alta o demasiado baja puede hacer que el sistema push-to-open no funcione en absoluto.

9. TEMPERATURA

La temperatura óptima depende del tipo de vino:

Tipo de vino	Temperatura óptima	
Vino tinto	14 – 18 °C	57 – 65 °F
Vino blanco	5 – 10 °C	41 – 50 °F
Vino de maduración	11 – 14 °C	52 – 57 °F

Revisa siempre la etiqueta de la botella para ver la temperatura óptima de almacenamiento de tus vinos.

9.1 Zonas

El aparato puede equiparse con varias zonas. Cada zona es adecuada para diferentes tipos de vinos. Las pantallas muestran la temperatura actual en las zonas correspondientes.

Propina Si quieres cambiar las unidades en la pantalla entre °C y °F.

Tipo	Zona	Tipos de vino	Ajustes de temperatura	
Zona única		Todos los tipos de vino	Dependiendo del tipo de vino	
Doble zona	Zona superior	Champán Vino blanco	5 – 10 °C	41 – 50 °F
	Zona baja	Vino blanco Vino tinto	10 – 18 °C	50 – 65 °F

Para un rendimiento óptimo, recomendamos una diferencia de temperatura entre las zonas de al menos 4 °C.

9.2. Control de la temperatura

Para controlar la temperatura:

1. Pulsa uno de los botones de temperatura para comprobar la temperatura establecida. La temperatura fija parpadea en la pantalla.

2. Utiliza los botones de temperatura para cambiar la temperatura.

Cuando los botones de temperatura no se tocan durante más de 5 segundos, la pantalla deja de parpadear y vuelve a mostrar la temperatura actual en la zona correspondiente.

AVISO

Si la temperatura en la pantalla sigue parpadeando, la temperatura medida se desvía más de 5 °C de la temperatura establecida. Una desviación de temperatura superior a 5 °C podría afectar a un vino. Comprueba si los vinos almacenados pueden soportar la diferencia de temperatura y, si no, saca el vino del refrigerador hasta que la pantalla deje de parpadear.

La función de memoria de temperatura se asegura de que los ajustes de temperatura se mantengan iguales cuando el aparato se enciende tras una pérdida de energía.

9.3. Almacenamiento del vino

La cantidad de vino que se puede almacenar en el aparato depende del tamaño de las botellas. La capacidad es aproximadamente máxima según las botellas de 750 ml de Burdeos.

AVISO

Varias botellas de vino pueden ser pesadas y pueden influir en el centro de gravedad del aparato y causar que este sea

inclinarse. Presta atención a la colocación de las botellas en el aparato:

- No deslices más de un portaequipajes cargado a la vez.
- Si una rejilla está cargada con más de una capa de botellas, no la deslices fuera de la rejilla.
- Intenta distribuir las botellas de forma uniforme por todo el aparato.

Botellas abiertas pueden causar derrames en el aparato. Solo coloca botellas sin abrir en el electrodoméstico.

Para almacenar vino en tu electrodoméstico, haz lo siguiente:

1. Abre completamente la puerta.
2. Saca uno de los estantes.
3. Coloca la botella plana sobre la rejilla.
4. Empuja la estantería hacia dentro del aparato.
5. Cierra bien la puerta.

Para un rendimiento óptimo del aparato, ten en cuenta los siguientes aspectos:

- Si no tienes suficientes botellas para llenar tu aparato, distribuye las botellas de la forma más uniforme posible a través del aparato.
- Mantener un espacio entre la pared y las botellas para permitir la circulación del aire.

9.4. Añadir una caja de humedad (opcional)

Cuando el aparato se instala en un clima muy seco (humedad inferior al 40%) puedes colocar una caja de humedad en el aparato.

¡Propina! Ten en cuenta que usar la caja de humedad reduce la capacidad de botella del aparato.

Para añadir la caja de humedad, haz lo siguiente:

1. Llena la caja de humedad con agua.
2. Coloca la caja de humedad en la estantería con los patines.

10. AHORRANDO ENERGÍA

El aparato es eficiente energéticamente por sí solo. Si quieres usar el electrodoméstico de la forma más eficiente posible:

- Mantener la puerta cerrada tanto como sea posible.
- No cambies la temperatura establecida con demasiada frecuencia.
- Apagar el aparato cuando esté vacío durante más tiempo.
- El enfriador de vino debe estar en la zona más fresca de la habitación, alejado de los electrodomésticos que producen y fuera de la luz solar directa.

11. CUIDADO Y MANTENIMIENTO

¡ADVERTENCIA!

Riesgo de descarga eléctrica. Cuando el aparato está conectado a la red eléctrica, contiene un voltaje alto. Apaga el fusible del enchufe antes de realizar el mantenimiento.

Se requieren las siguientes tareas de mantenimiento para mantener el aparato en óptimas condiciones:

Tareas de mantenimiento	Frecuencia
Limpieza rápida	Cada mes
Limpieza a fondo	Cuando está sucio o cuando no se usa durante periodos prolongados
Descongelación	Cada seis meses (o cuando la escarcha del evaporador tiene 5 mm de grosor)

Los capítulos siguientes ofrecen instrucciones sobre cómo realizar estas tareas de mantenimiento.

11.1. Limpieza

AVISO

El uso de agentes de limpieza inadecuados puede dañar las superficies del aparato. No utilice agentes de limpieza abrasivos o agresivos, esponjas ni paños. Limpia en dirección a la veta.

La pantalla contiene componentes eléctricos. Usar demasiada agua durante la limpieza puede dañar la pantalla.

Asegúrate de exprimir el paño o la esponja antes de limpiar la pantalla.

Para limpiar el electrodoméstico, haz lo siguiente:

1. Apaga la corriente, desenchufa el aparato y retira todos los objetos, incluidas botellas, estanterías y estantería.
2. Lava las superficies interiores con agua tibia y solución suave.
3. Lava las baldas con una solución suave de detergente. Espera a que las baldas se sequen antes de volver a colocarlas en la unidad
4. Exprime el exceso de agua del trapo al limpiar la zona de los controles o cualquier parte eléctrica.
5. Lava el exterior con agua tibia y detergente líquido suave. Enjuaga bien y sécala con un paño limpio y suave.
6. Limpia las salidas de aire con un paño húmedo y suave.
7. Si está presente, limpia la caja de humedad con agua corriente.
8. Limpia la puerta con limpiacristales y un paño suave.

¡ADVERTENCIA!

Nunca enciendas el electrodoméstico mientras el interior o las estanterías están mojados. Operar en un entorno húmedo aumenta significativamente el riesgo de crecimiento de moho. Maku se asegura de que el interior del electrodoméstico y todos los accesorios estén completamente secos antes de encenderlo.

11.2. Descongelación del aparato

La descongelación suele tardar entre 2 y 4 horas. El aparato se descongela cuando se ha acabado toda la escarcha del evaporador.

Para descongelar el aparato:

1. Apaga el aparato.
2. Retira las botellas del aparato.
3. Deja la puerta abierta para acelerar el proceso.

4. Colocar toallas en la abertura de la puerta del aparato para absorber cualquier agua.
5. Vuelve a encender el aparato.
6. Si está presente, rellena la caja de humedad.

12. CORTE DE ENERGÍA

La mayoría de los cortes de energía se corrigen en pocas horas y no deberían afectar a la temperatura de tu aparato si minimizas el número de veces que se abre la puerta. Si la luz va a estar cortada durante mucho tiempo, necesitas tomar las medidas adecuadas para proteger tu contenido.

13. TIEMPO DE VACACIONES

Vacaciones cortas: Deja el refrigerador de vinos/refrigerador de bebidas en funcionamiento durante vacaciones de menos de tres semanas. Si el aparato no se usa durante varios meses, retira todos los objetos y apágalo. Limpia y seca bien el interior. Para evitar el crecimiento de olores y moho, deja la puerta ligeramente abierta: bótala si es necesario.

14. MOVER EL ENFRIADOR DE VINO

1. Retira todos los objetos.
2. Saca los objetos sueltos dentro del enfriador de vino (botellas y estanterías) o fija los sueltos con la espuma.
3. Gira la pata ajustable hacia arriba hasta la base para evitar daños.
4. Cierra la puerta con cinta adhesiva.
5. Asegúrate de que el aparato se mantenga bien colocado en posición vertical durante el transporte. También protege el exterior del electrodoméstico con una manta o objetos similares.

15. PREGUNTAS FRECUENTES

1. El aparato no se enfría lo suficiente. ¿Qué hacer?

Asegúrate de que la puerta esté completamente cerrada. No expongas la unidad a la luz solar directa. Mantén limpias las rejillas de ventilación.

2. El aparato se enciende y apaga con frecuencia.

Un enfriador de vino suele activar el ciclo de refrigeración cada 10–15 minutos. Si el compresor arranca con más frecuencia, comprueba lo siguiente: condiciones climáticas en el lugar de instalación; Cierre adecuado de puertas. Si se han cargado muchas botellas nuevas a la vez, la unidad puede necesitar al menos 24 horas para alcanzar la temperatura establecida, lo que resulta en ciclos de refrigeración temporalmente más frecuentes.

3. La puerta no se abre.

Revisa la instalación y consulta el manual de usuario para las instrucciones sobre cómo ajustar el sensor de apertura de la puerta.

4. La luz interior no funciona.

Verifica la configuración del enfriador de vinos. Más información sobre los ajustes disponibles se puede encontrar en el manual de usuario.

5. Aparece condensación en el cristal.

La humedad excesiva en la habitación puede causar problemas de humedad. Esto no es un fallo del aparato.

6. La puerta no se cierra correctamente.

Los enfriadores de vino pueden permanecer empaquetados durante más de seis meses antes de llegar al cliente. Las unidades están protegidas de forma segura con poliestireno expandido por todos lados y sujetas con dos correas para garantizar un entorno seguro y evitar daños físicos durante el transporte. Debido al empaquetado ajustado, la junta de la puerta puede deformarse y requerir ajustes. Para corregirlo, cierra la puerta y calienta suavemente la junta con un secador de pelo. Ajusta cuidadosamente las láminas de la junta para ayudarlas a abrirse y recuperar su forma correcta. Comprueba la posición de la junta y la puerta para asegurar que el sellado es correcto. Si la junta se ha aflojado o ha perdido su forma tras años, se puede restaurar de nuevo usando un secador de pelo. Verifica que la unidad esté nivelada y que todas las baldas estén correctamente instaladas.

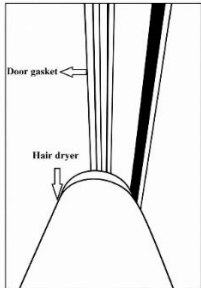

7. Cómo registrar mi solicitud de servicio

Por favor, utiliza el enlace para registrar tu solicitud de servicio: <https://service.dunavox.com/>

Necesitas la siguiente información para registrarte:

- Datos de contacto (Nombre, dirección de correo electrónico, número de teléfono)
- Detalles de la cuenta (país de compra, fecha de compra, a quién lo compraste)
- Detalles del producto (tipo de producto, número de serie)
- Descripción del error (Explicación del error: subir fotos de la instalación es obligatorio al enviar el formulario de informe de servicio).

Si observa algún comportamiento inusual en su electrodoméstico, por favor contacte con su distribuidor local o envíe un correo electrónico a la siguiente dirección de correo electrónico: service@dunavox.com

16. ELIMINACIÓN

1. Antes de desechar un aparato viejo, desconecte el enchufe de la toma principal para asegurarse de que el aparato está inoperativo.
2. Quita la puerta pero deja las baldas en su sitio para evitar que los niños entren.
3. Corta el cable principal y deséchatelo.



El símbolo en el producto o su embalaje indica que este producto no debe manipularse como residuos domésticos generales, sino que debe ser llevado a un punto de recogida de reciclaje para productos eléctricos y electrónicos. La eliminación debe realizarse conforme a la normativa medioambiental local para la eliminación de residuos. Al desechar correctamente este producto estás contribuyendo a la protección del medio ambiente y a la salud de tus semejantes. Una eliminación inadecuada pone en peligro la salud y el medio ambiente. Se puede obtener más información sobre el reciclaje del producto en el ayuntamiento, el departamento de recogida de basura o la tienda donde adquirió el producto.

Si tu producto está defectuoso, contacta con Dunavox. Posiblemente podamos reparar el producto o darle una segunda vida. Si tienes que desechar el producto, deshazlo según las directrices aplicables localmente.

Cuando vendas el producto a un nuevo propietario, asegúrate de añadir este manual o una copia de este manual.

¡ADVERTENCIA!

Al deshacerse de un electrodoméstico viejo, asegúrese de que la tubería no se dañe.

17. GARANTÍA

Los productos para uso doméstico cuentan con una **garantía estándar de 24 meses**. La matrícula dentro de los 30 días posteriores a la compra extiende la garantía **12 meses (36 meses en total)**.

Registro en <https://dunavox.com/product-registration>

El compresor está cubierto durante otros **dos (2) años**, lo que da un **total de cinco (5) años** en el compresor.

La garantía solo se aplica **en el país de compra**.

Las reclamaciones deben incluir **prueba de compra** y, si procede, **prueba de registro**. La garantía cubre **la mano de obra, las piezas de repuesto y los costes de transporte** necesarios para la reparación. La retirada y reinstalación de los electrodomésticos integrados es responsabilidad del usuario final. Por razones de seguridad, no se ofrece servicio in situ para unidades instaladas a más de **2 metros** sobre el nivel del suelo.

Exclusiones:

Sin cobertura para: daños por transporte/reubicación; arañazos/cristales rotos, estanterías o asas; instalación/uso inadecuado; conexión de alimentación incorrecta o voltaje inestable; reparación/modificación no autorizada; desastres naturales; desgaste/decoloración estética; pérdida o deterioro de vino u otros contenidos; Desgaste general. Dunavox no se hace responsable de ningún daño indirecto o consecuente, incluyendo el deterioro del vino o de materiales circundantes.

Los productos están protegidos por la garantía oficial del fabricante de acuerdo con las normativas aplicables de la UE en materia de consumo/conformidad con productos. La garantía es personal para el comprador original y no transferible.

La reparación/sustitución no extiende el periodo de garantía original.

Las cláusulas y especificaciones de la garantía pueden cambiar sin previo aviso.

DUNAVOX

THE WINE COOLING EXPERT

