

**DUNAVOX**  
THE WINE COOLING EXPERT

## **DUNAVOX Horizon**

LT VARTOTOJO VADOVAS v4.0-2026



# PRATARMĖ

Gerbiamas kliente,

Dėkojame, kad įsigijote šį prietaisą ir pasirinkite Dunavox. Mes sukūrėme Šis produktas su didžiausiu rūpesčiu ir tikiuosi, kad jis bus išdidus ir ilgalaikis jūsų namų papildymas. Jei turite klausimų apie savo prietaisą, praneškite mums, mielai jums padėsime!

## DUNAVOX horizontas

- "Push-to-open"
- LCD jutiklinis ekranas
- WIFI + išmanioji programa
- Integruota vėdinimo sistema
- Teleskopinė medinė lentyna
- Kelių LED lemputė

## "Horizon" produktai

DVH-19.50B.TO

DVH-19.50SS.TO

DVH-19.50C.TO

DVH-19.50MB.TO

DVH-25.65DB.TO

DVH-25.65DSS.TO

DVH-25.65DC.TO

DVH-44.120DB.TO

DVH-44.120DSS.TO

DVH-44.120DC.TO

DVH-70.185DB.TO

DVH-70.185DSS.TO

DVH-70.185DC.TO

## TURINYS

## PUSLAPIO NUMERIS

1. Apie šį dokumentą	1
1.1. Kalba	1
1.2. Atitinkami dokumentai	1
1.3. Naudojami simboliai	1
2. Produkto aprašymas	1
2.1. Atitiktis	1
3. Saugumas	2
3.1. Paskirtis	2
3.2. Numatyti naudotojai	2
3.3. Saugos instrukcijos	2
4. Transportavimas ir sandėliavimas	3
4.1. Transportas	4
4.2. Sandėliavimas	4
5. Montavimas	4
5.1. Prieš montuodami ir naudodami naują prietaisą	4
5.2. Svarbios saugos instrukcijos	4
5.3. Vyno spintelės įrengimas	5
5.4. Vietos pasirinkimas	6
5.5. Prietaiso paruošimas montavimui	6
5.6. Maitinimo šaltinio prijungimas	7
5.7. Prietaiso pastatymas	7
5.8. Durų krypties keitimas	7
5.9. Tvirtinimas prie spintelės	7
5.10. Montavimo pabaiga	8
6. Prietaiso naudojimas	8
6.1. Įjungimo/išjungimo mygtukas	8
6.2. Užrakinimo mygtukas	8
6.3. Funkcijų perjungimo mygtukas	8
6.4. Funkcijos nustatymo mygtukas	9
6.5. Temperatūros nustatymas	9
6.6. Darbo režimo nustatymo puslapis	9
6.7. Šviesos režimo nustatymo puslapis	10
6.8. Šviesos ryškumo nustatymo puslapis	10
6.9. Šviesos spalvos nustatymo puslapis	10
6.10. Pasirinkimas tarp °C/F	10
6.11. WIFI naudojimo žingsniai	10
6.12. Tinklo sąsaja	11
7. Lentynos	11
7.1. Bėgių montavimas	11
8. Durys	12
8.1. Kaip pakeisti durų atidarymo kampą	12
8.2. Hettich vyris	13
8.3. Durų atidarymo funkcijos naudojimas	13
8.4. Pradinės padėties nustatymas iš naujo	14
8.5. Kaip sureguliuoti stūmimo duris	14
9. Temperatūra	14
9.1. Zonos	15
9.2. Temperatūros kontrolė	15
9.3. Vyno laikymas	15
9.4. Drėgmės dėžutės pridėjimas (neprivaloma)	16
10. Energijos taupymas	16
11. Priežiūra ir priežiūra	16
11.1. Valymas	16
11.2. Prietaiso atitirpinimas	17
12. Elektros energijos tiekimo sutrikimas	17
13. Atostogų laikas	17
14. Vyno aušintuvo perkėlimas	17
15. Dažnai užduodami klausimai	17
16. Šalinimas	19
17. Garantija	19

# 1. APIE ŠĮ DOKUMENTĄ

Šis vadovas taikomas visiems "Dunavox" "Horizon" modeliams. Jei skyriai taikomi tik kai kuriems modeliams, tai bus paminėta skyriaus pavadinime arba pradžioje.

Prieš naudodami gaminį, perskaitykite ir supraskite šį vadovą. Atsargiai laikykite šį vadovą, kad galėtumėte pasinaudoti ateityje.

Pasilikame teisę keisti parametrus be išankstinio įspėjimo.

## 1.1. Kalba

Šis vadovas iš pradžių parašytas anglų kalba. Visos kitos kalbinės versijos yra originalaus teksto vertimai. Jei jūsų pageidaujamos kalbos spausdintinėje versijoje nėra, apsilankykite mūsų websvetainėje ir ieškokite atitinkamo modelio, kad atsisiųstumėte vartotojo vadovą reikiama kalba.

## 1.2. Atitinkami dokumentai

Yra ši šio prietaiso dokumentacija:

Dokumentas	Vieta
Vartotojo vadovas	Šis dokumentas
Energijos vartojimo efektyvumo etiketė	Supakuota į prietaisą
Montavimo brėžinys	

## 1.3. Naudojami simboliai

Šiame vadove pateikiamos saugos instrukcijos. Jei nepaisysite šių nurodymų, galite susižeisti arba sugadinti prietaisą. Kiekviena saugos instrukcija nurodoma signaliniu žodžiu. Signalinis žodis atitinka aprašytos pavojingos situacijos rizikos lygį.

<b>SPĖJIMAS!</b>	Šis simbolis rodo pavojingą situaciją, kurios neišvengus gali būti mirtina arba sunkiai sužalota.
<b>ATSARGIAI!</b>	Šis simbolis rodo pavojingą situaciją, kurios neišvengus gali būti lengvas ar vidutinio sunkumo sužalojimas.
<b>PASTABA</b>	Šis simbolis nurodo situaciją, kurios neišvengus gaminyje gali būti sugadintas.

Kiti simboliai šiame vadove nesusiję su sauga.

<b>Patarimas!</b>	Šis simbolis nurodo patarimą, kuris yra naudingas kai kuriems vartotojams.
-------------------	--

## 2. PRODUKTO APRAŠYMAS

Šis prietaisas yra aukštos kokybės vyno šaldytuvas, pasižymintis aukščiausios kokybės išvaizda ir pojūčiu. Prietaisas turi dinaminį klimato režimą, kuris idealiai tinka vyno buteliams laikyti ilgą laiką.

Toliau pateiktoje lentelėje parodytas zonų skaičius ir butelio talpa kiekvienam modeliui.

	Horizontas			
	19	25	44	70
Zonų skaičius	1	2	2	2
Butelio talpa	19	25	44	70

Išsamų specifikacijų sąrašą rasite 1 priedėlyje.

### 2.1. Atitiktis

Šis prietaisas suprojektuotas ir išbandytas pagal šiuos reglamentus ir direktyvas:

LVD 2015/35/ES
EMC 2014/30/ES
ERP 2009/125/EB
RoHS 2011/65/EB
CB sertifikatas
CE sertifikatas

### 3. SAUGUMAS

#### 3.1. Paskirtis

- Šis prietaisas skirtas vynams laikyti optimalioje temperatūroje.
- Šis prietaisas skirtas įmontuoti arba po stalviršiu (DVH-19.50B.TO, DVH-19.50SS.TO, DVH-19.50C.TO, DVH-19.50MB.TO, DVH-25.65DB.TO, DVH-25.65DSS.TO, DVH-25.65DC.TO, DVH-44.120DB.TO, DVH-44.120DSS.TO, DVH-44.120DC.TO)
- Prietaisas skirtas naudoti buityje.
- Prietaisas skirtas naudoti tik patalpose.
- Šis prietaisas skirtas vynui laikyti.

#### 3.2. Numatyti naudotojai

Šį prietaisą gali naudoti 8 metų ir vyresni vaikai ir žmonės, turintys ribotas fizines, jutimines ar protines galimybes arba neturintys patirties ir žinių, jei jie buvo prižiūrimi arba instruktuoti, kaip saugiai naudoti gaminį ir supranta su tuo susijusius pavojus. Vaikai neturi žaisti su gaminio. Vaikai negali valyti ir prižiūrėti be priežiūros.

#### 3.3. Saugos instrukcijos

##### **[SPĖJIMAS!]**

Elektras smūgio pavojus. Kai prietaisas prijungtas prie elektros tinklo, jame yra aukšta įtampa.

- Prieš prijungdami prietaisą prie elektros tinklo, išjunkite elektros lizdo saugiklį.
- Įžeminkite prietaisą.
- Prieš atlikdami techninę priežiūrą, išjunkite elektros lizdo saugiklį.
- Nejudinkite prietaiso, kai prietaisas prijungtas prie aktyvaus maitinimo lizdo.
- Nejunkite prietaiso prie elektros lizdo, jei pažeistas maitinimo laidas. Jei maitinimo laidas pažeistas, jį turi pakeisti gamintojas arba įgaliotasis techninės priežiūros centras.
- Nejunkite prietaiso prie sugedusio elektros lizdo.
- Prietaisą ir maitinimo laidą laikykite atokiau nuo vandens ar drėgmės.
- Neatjunkite prietaiso traukdami už laido. Visada suimkite jungtį ir traukite.
- Neatjunkite prietaiso šlapiomis rankomis.
- Nestatykite kelių elektros lizdų ar ilgintuvų už prietaiso.

##### **[SPĖJIMAS!]**

Šaltnešis yra labai degus! Šaltnešis gali sukelti gaisrą, kai liečiasi su liepsna ar kibirkštėmis.

- Nenaudokite prietaiso esant sprogstamiems ar degiems dūmams.
- Nenaudokite prietaiso, kai pažeista šaltnešio grandinė.

- Jei iš prietaiso ištekėjo šaltnešis:
  - Venkite ugnies ar kibirkščių.
  - Išjunkite prietaiso maitinimo lizdo saugiklį.
  - Keletą minučių vėdinkite kambarį, kuriame yra prietaisas.
  - Kreipkitės patarimo į Dunavox.
- Nenaudokite mechaninių įtaisų, kad pagreitintumėte atitirpinimo procesą.

### **SPĖJIMAS!**

Uždusimo pavojus! Vaikai, žaidžiantys su pakavimo medžiaga, gali susižaloti. Laikykite pakuotę vaikams nepasiekiamoje vietoje.

### **ATSARGIAI!**

Prietaisas yra sunkus. Savarankiškai nešiodami ir perkeldami prietaisą galite susižaloti. Visada kelkite ir perkelkite prietaisą su dviem žmonėmis.

### **ATSARGIAI!**

Prietaisas nėra sukurtas taip, kad jį taisytų vartotojas. Bandymai taisyti prietaisą gali susižaloti ir sugadinti prietaisą, o garantija negalioja:

- Netaisykite ir nekeiskite jokios prietaiso dalies, nebent tai konkrečiai rekomenduojama šiame vadove.
- Nenaudokite gamintojo nerekomenduojamų priedų.
- Prietaiso viduje nenaudokite kitų elektros prietaisų.

### **PASTABA**

Išoriniai šilumos šaltiniai gali turėti įtakos prietaiso veikimui:

- Nemontuokite prietaiso tiesioginiuose saulės spinduliuose.
- Nestatykite prietaiso šalia šilumos šaltinių, tokių kaip orkaitės, viryklės, šildytuvai ir radiatoriai.

### **PASTABA**

Ventiliacija negali tinkamai veikti, kai ventiliacijos grotelės yra uždengtos. Prietaisas gali perkaisti. Neuždenkite ventiliacijos grotelių.

### **PASTABA**

Laikant atidarytus butelius prietaise, gali atsirasti nuotėkis ir pelėsis. Nelaikykite atidarytų butelių.

### **PASTABA**

Keli vyno buteliai gali būti sunkūs ir paveikti prietaiso svorio centrą bei pakreipti prietaisą: • Atkreipkite dėmesį į butelių išdėstymą prietaise:

- Neišstumkite daugiau nei vieno pakrauto stelažo vienu metu.
- Jei lentynoje yra daugiau nei vienas butelių sluoksnis, neišstumkite lentynos.
- Stenkitės, kad buteliukai būtų tolygiai paskirstyti visame prietaise.

## **4. TRANSPORTAVIMAS IR SANDĖLIAVIMAS**

Vežimas ir sandėliavimas turi atitikti šias klimato sąlygas:

Aplinkos temperatūra	1 -40 °C
Aplinkos drėgmė	< 95% (be kondensato)

#### 4.1. Transportas

Transportuodami prietaisą atminkite šiuos dalykus:

- Transportuokite prietaisą originalioje pakuotėje.
- Transportuokite prietaisą su dviem žmonėmis.
- Nepakreipkite pakuotės daugiau nei 45°.

Jei prietaisas jau išpakuotas, būtinai:

- Užrakinkite uždarytas dureles juostele.
- Saugokite prietaiso išorę. Naudokite minkštą, storą audinį.

#### 4.2. Sandėliavimas

Laikykite prietaisą originalioje pakuotėje.

### 5. MONTAVIMAS

#### 5.1. Prieš montuodami ir naudodami naują prietaisą

##### **SPĖJIMAS!**

Prieš įjungdami prietaisą, atidarykite dureles 5 minutėms, kad vėdintumėte spintelę.

- Perskaitykite su prietaisu pateiktas instrukcijas – jei šio prietaiso nesumontuosite ar nenaudosite pagal instrukcijų knygelę, garantija gali būti negaliojanti.
- Gamintojas nepriima jokių atsakomybės už žalą, atsiradusią dėl netinkamo naudojimo ar netinkamo montavimo.
- Nemontuokite šio prietaiso, jei jis buvo pažeistas transportavimo metu. Tai apima kištuką ir maitinimo laidą.
- Laikykite šias instrukcijas saugioje vietoje, kad galėtumėte pasinaudoti ateityje.

**Pastaba:** Šis prietaisas skirtas naudoti tik vynuui laikyti.

#### 5.2. Svarbios saugos instrukcijos

- Kad nepažeistumėte durelių ir durelių tarpinės, prieš ištraukdami lentynas įsitikinkite, kad durelės yra visiškai atidarytos.
- Nejudinkite vyno šaldytuvo, kai jis prikrautas vyno, nes galite iškraipyti prietaisą.
- Jei maitinimo laidas pažeistas, jį gali pakeisti tik gamintojas arba kvalifikuotas asmuo.
- Niekada neleiskite vaikams valdyti, žaisti ar ropti prietaiso viduje.
- Niekada nevalykite prietaiso dalių degiais skysčiais.
- Visus elektros remonto darbus turi atlikti kvalifikuotas techninės priežiūros inžinierius. Netinkamas remontas gali sukelti didelį pavojų vartotojui ir panaikinti bet kokią garantiją.
- Niekada nelaikykite prietaiso viduje nieko pavojingo, pvz., degių medžiagų, sprogmenų, stiprių rūgščių ar šarmas ir kt.
- Nelaikykite ir nenaudokite benzino ar kitų degių garų ir skysčių šalia šio ar kito prietaiso. Tai gali sukelti gaisro ar sprogimo pavojų.

**Įspėjimas:** Neleiskite sugadinti šaltnešio grandinės naudodami ar montuodami prietaisą. Jei jis sugadintas, nenaudokite prietaiso, kol to nenurodys techninės priežiūros inžinierius. Šaltnešis gali užsidegti arba pakenkti akims.

- Prieš valydami prietaisą visada nepamirškite atjungti nuo elektros tinklo. Atjungdami nuo elektros tinklo, ištraukite kištuką, o ne maitinimo laidą.
- Vyno spintelėje nenaudokite nieko elektrinio.
- Ventilacijos angos visada turi būti apsaugotos nuo kliūčių. Jei jie užsikimš, nedelsdami juos išvalykite.
- Įsitikinkite, kad kištukas yra prieinamoje vietoje, kai montavimas baigtas.

- Naudokite šį prietaisą bityje tik pagal šias instrukcijas. Vyno šaldytuvas tinka vynui (ar kitiems gėrimams buteliuose) laikyti. Jis netinka šviežiam ar šaldytam maistui laikyti.
- Šį prietaisą gali naudoti 8 metų ir vyresni vaikai ir asmenys, turintys ribotas fizines, jutimines ar protines galimybes arba neturintys patirties ir žinių, jei jie yra prižiūrimi arba instruktuoti, kaip saugiai naudoti prietaisą ir supranta su juo susijusius pavojus. Vaikai neturi žaisti su prietaisu. Vaikai negali valyti ir prižiūrėti be priežiūros.
- Šių prietaisų šaltnešis yra R600a, degių ir sprogių daiktų negalima dėti į spintelę ar šalia jos, kad išvengtumėte gaisro ar sprogio.



### 5.3. Vyno spintelės įrengimas

- Nuimkite išorinę ir vidinę pakuotę.
- **Pastaba:** Prieš prijungdami vyno spintelę prie maitinimo šaltinio, leiskite jai stovėti vertikaliai maždaug 24 valandas. Tai sumažins aušinimo sistemos gedimo galimybę dėl tvarkymo transportavimo metu.
- Vidinį paviršių nuvalykite drungnu vandeniu minkštu skudurėliu.
- Norėdami išlyginti vyno spintelę, sureguliuokite priekinę išlyginamąją kojelę vyno spintelės apačioje.
- Vyno spintelę pastatykite atokiau nuo tiesioginių saulės spindulių ir šilumos šaltinių (orkaitės, viryklės, šildytuvo, radiatoriaus ir kt.). Tiesioginiai saulės spinduliai gali paveikti akrilo dangą, o šilumos šaltiniai gali padidinti elektros energijos sąnaudas. Dėl itin šaltos aplinkos temperatūros įrenginys taip pat gali tinkamai neveikti.
- Venkite įrenginio statyti drėgnose vietose.
- Vyno spintelė turi būti pastatyta ten, kur aplinkos temperatūra yra nuo 16 ° C iki 38 ° C. Jei aplinkos temperatūra yra aukštesnė arba žemesnė už šį diapazoną, gali būti paveiktas įrenginio veikimas. Pastatant prietaisą itin šaltomis ar karštomis sąlygomis, vidaus temperatūra gali svyruoti. Nustatymo temperatūrų diapazonas gali būti nepasiekiamas.
- Įkiškite vyno spintelę į atitinkamą lizdą. Jei kištuką reikia pakeisti, vadovaukitės instrukcijomis, pateiktomis skyriuje "Elektros reikalavimai".
- Prieš prijungdami prietaisą prie elektros tinklo, išjunkite elektros lizdo saugiklį.
- Prijunkite prietaisą prie įžeminto lizdo
- Prieš atlikdami techninę priežiūrą, išjunkite elektros lizdo saugiklį.
- Nejunkite prietaiso prie elektros lizdo, jei pažeistas maitinimo laidas.
- Nejunkite prietaiso prie sugedusio elektros lizdo.
- Prietaisą ir maitinimo laidą laikykite atokiau nuo vandens ar drėgmės.

**Pastaba:** stiklinės durelės yra didesnės už prietaisą ir lūžta, kai prietaisas pastatomas ant grindų be kojų. Nestatykite prietaiso tiesiai ant grindų, kai jo nepalaiko koja ar išorinė atrama.

**Pastaba:** Ventilacija negali tinkamai veikti, kai ventilacijos grotelės yra uždengtos. Prietaisas gali perkaisti. Neuždenkite ventilacijos grotelių.

**Pastaba:** Laikant atidarytus butelius prietaise, vyno aušintuve gali atsirasti nuotėkis ir pelėsis. Nelaikykite atidarytų buteliukų.

**Pastaba:** Visada pritvirtinkite prietaisą prie spintelės.

**Prietaiso diegimo procesas susideda iš šių žingsnių:**

Įmontuotas į koloną
Vietos pasirinkimas

Prietaiso paruošimas montavimui
Maitinimo šaltinio prijungimas
Prietaiso įdėjimas
Durų krypties keitimas (pasirinktinai)
Diegimo pabaiga

Tolnesiuose skyriuose dar penki paaškinimai apie kiekvieną žingsnį.

## 5.4. Vietos pasirinkimas

### PASTABA

Išoriniai šilumos šaltiniai gali turėti įtakos prietaiso veikimui. Nemontuokite prietaiso:

- Tiesioginiuose saulės spinduliuose
- Šalia šilumos šaltinių, tokių kaip orkaitė, viryklė, šildytuvai ar radiatorius.

Montavimo patalpa turi atitikti šias sąlygas:

Darbinė temperatūra	16 – 38 °C
Darbinė drėgmė	< 95% (be kondensato)
Oro tūris	> 1 m <sup>3</sup> 8 q aušinimo skysčio

Atminkite, kad įrengimas atvirose virtuvėse arba prie pertvarų gali padidinti prietaiso skleidžiamą triukšmo taršą.

**Patarimas!** Montavimo brėžinį taip pat galite rasti [www.dunavox.com](http://www.dunavox.com).

Prietaisą galima įmontuoti. Diegimo vieta turi atitikti šias sąlygas:

- Ne tiesiai šalia orkaitės ar virš jos.
- Apatinis paviršius yra pakankamai tvirtas, kad palaikytų pakrautą prietaisą.
- Sausas, stabilus ir lygus paviršius.
- Netoli atskirto maitinimo lizdo (220–240 VAC, 50 Hz).

## 5.5. Prietaiso paruošimas montavimui

1. Nuimkite visas išorines ir vidines pakuotes.

**Patarimas!** Gaminys yra sunkus ir gali būti sunku judėti didesniais atstumais. Rekomenduojame išpakuoti gaminį montavimo vietoje.

2. Patikrinkite, ar pakuotėje yra visas turinys ir ar jis nepažeistas. Pakuotėje turėtų būti 1x Dunavox vyno šaldytuvas, 1x vartotojo vadovas ir 1x energijos vartojimo etiketė. Jei trūksta dalių arba jos pažeistos, kreipkitės į tiekėją.

3. Prietaiso vidų valykite šiltu vandeniu ir minkštu skudurėliu.

**Patarimas!** Prietaiso viduje iš pradžių gali būti liekamasis kvapas. Kvapai išnyksta, kai prietaisas veikia.

4. Leiskite prietaisui stovėti vertikaliai mažiausiai 24 valandas. Per tą laiką galite laikyti atidarytas prietaiso dureles, kad išėitų likę kvapai.

5. Išdėstykite prietaisą priešais montavimo vietą. Tarp prietaiso ir spintelės palikite 0.5 m tarpą elektros instaliacijai. Dabar prietaisas paruoštas elektros instaliacijai.

## **[SPĖJIMAS!]**

Elektros smūgio pavojus. Kai prietaisas prijungtas prie elektros tinklo, jame yra aukšta įtampa:

- Elektros instaliacija turi atitikti vietinius ir nacionalinius reikalavimus.
- Elektros instaliaciją turi atlikti kvalifikuotas ir kompetentingas asmuo.
- Nejudinkite prietaiso, kai prietaisas prijungtas prie aktyvaus maitinimo lizdo.
- Nejunkite prietaiso prie elektros lizdo, kai pažeistas maitinimo laidas. Jei maitinimo laidas pažeistas, jį turi pakeisti gamintojas arba įgaliotasis techninės priežiūros centras.

### **5.6. Prijunkite prietaisą prie maitinimo šaltinio:**

1. Išjunkite maitinimo lizdo saugiklį.
2. Įkiškite maitinimo laidą į maitinimo lizdą. Būtinai įžeminkite prietaisą.
3. Vėl įjunkite maitinimo lizdo saugiklį.
4. Patikrinkite, ar prietaisas įjungtas.

Jei prietaisas neįsijungia, dar kartą atlikite šiame skyriuje nurodytus veiksmus. Jei prietaisas vis tiek neveikia, kreipkitės į tiekėją. Išjunkite maitinimo lizdo saugiklį, kad saugiai tęstumėte montavimą.

### **5.7. Prietaiso įdėjimas**

1. Prieš įmontuodami prietaisą, įsitinkite, kad elektros instaliacija baigta.
2. Sureguliuokite kojas, kol prietaisas stovės ant visų 4 kojų ir bus lygus bei stabilus.
3. Įstumkite prietaisą į spintelę. Įsitikinti, įsitinkink:
  - Maitinimo laidas nėra įstrigęs po prietaisu.
  - Prietaisas neliečia galinės sienos.
  - Prietaisas stovi spintelės viduryje.
  - Prietaiso viršuje yra mažiausiai 5 mm laisvos vietos.

Dar kartą patikrinkite, ar prietaisas yra lygus ir stabilus. Jei ne, sureguliuokite kojas, kol prietaisas stovės ant visų 4 kojų ir bus lygus bei stabilus.

### **5.8. Durų krypties keitimas (pasirinktinai)**

Jei pageidaujama, sumontavus prietaisą, durų kryptis gali būti pakeista. Rekomenduojame pakeisti durų kryptį su dviem žmonėmis.

## **[SPĖJIMAS!]**

Durys pagamintos iš stiklo ir gali sulūžti, kai jos nukrenta. Keisdami durų kryptį, leiskite kitam asmeniui palaikyti duris, kai atsukate vryius.

Daugiau informacijos rasite 8 skyriuje.

### **5.9. Pritvirtinkite prie spintelės**

Prietaisas turi būti pritvirtintas prie spintelės, kad jis nejudėtų kolonėlės viduje, kai durys pakartotinai atidaromos (stumiamos).

1. Fiksavimo angos yra virš ir po durimis.
2. Pritvirtinkite prietaisą prie spintelės 4 varžtais.

## 5.10. Diegimo pabaiga

1. Įjunkite maitinimo lizdo saugiklį.
2. Patikrinkite, ar prietaisas įjungtas. Dabar galite naudoti prietaisą.

**Patarimas!** Naudojant prietaisą pirmą kartą, rekomenduojame palaukti 2–3 valandas prieš dedant buteliukus į prietaisą, kad prietaisas pasiektų nustatytą temperatūrą.

## 6. PRIETAISO NAUDOJIMAS

### PASTABA

Prietaiso sugadinimo pavojus. Neįjunkite prietaiso iškart po išjungimo. Prieš paleisdami prietaisą iš naujo, palaukite 5 minutes.

### Vyno šaldytuvo valdikliai

#### For DVH-19.50

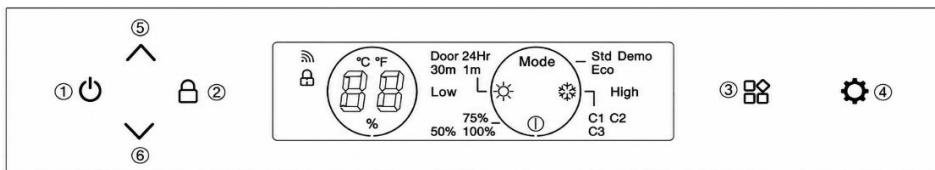

#### For DVH-25.65, DVH-44.120, DVH-70.185

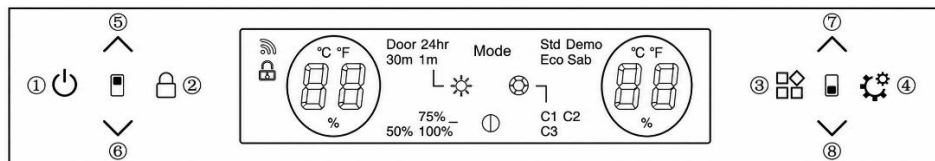

### 6.1. Įjungimo/išjungimo mygtukas (1)

Numatytasis sistemos maitinimas įjungiamas prijungus. Ilgai paspauskite šį mygtuką 3 sekundes, pasigirs pyptelėjimas, gaminys išsijungs. Šiek tiek paspauskite šį mygtuką, pasigirs pyptelėjimas, gaminys įsijungs.

### 6.2. Užrakinimo mygtukas (2)

Įprastu režimu (be gedimo) numatytoji sistema atrakinama įjungus gaminį.

Ilgai paspauskite  mygtuką 3 sekundes, pasigirs pyptelėjimas. Sistema persijungia į užrakinimo režimą, kad užrakinėtų valdymo skydelį. Sistema neturės veiksmų, kai paspaudus mygtukus užrakinimo režimu.

Ilgai paspauskite  mygtuką 3 sekundes užrakinimo režimu, pasigirs pyptelėjimas, valdymo skydelis atrakinamas.

### 6.3. Funkcijų perjungimo mygtukas (3)

Sistema turi 4 funkcijų piktogramas:

Sistemos nustatymai

Šviesos ryškumo nustatymai

Šviesos spalvos nustatymai

Šviesos trukmės nustatymai

Mode



Paspauskite  mygtuką, kad perjungtumėte funkcijas, kai mirksi piktograma. Jei po 5 kartų mirksėjimo nebus jokių veiksmų, sistema išeis iš funkcijų perjungimo režimo.

#### 6.4. Funkcijų nustatymo mygtukas (4)

Šis mygtukas veiks tik tada, kai mirksės funkcijos piktograma. Naudokite šį mygtuką norėdami perjungti funkcijas.

#### 6.5. Temperatūros nustatymas

(5) (6) viršutinės zonos temperatūros reguliavimo mygtukai

(7) (8) Apatinės zonos temperatūros reguliavimo mygtukai



##### Temperatūros didinimo mygtukas

Vieną kartą paspaudus mygtuką, pasigirs pyptelėjimas, temperatūra pakils 1°C.

Kai nustatyta temperatūra pasieks nustatytą viršutinę ribą, nustatyta temperatūra nesikeis.



##### Temperatūros mažinimo mygtukas

Vieną kartą paspaudus mygtuką, pasigirs pyptelėjimas, temperatūra sumažės 1 ° C.

Kai nustatyta temperatūra pasieks nustatytą apatinę ribą, nustatyta temperatūra nesikeis.

##### Temperatūros reguliavimo diapazonas

- DVH-19.50: 5-18°C

- DVH-25,65; DVH-44.120; DVH-70.185: Viršutinė zona: 5-10 °C, Apatinė zona: 10-18 °C

##### Gamykliniai numatytieji temperatūros nustatymai

- DVH-19,50: 12 °C

- DVH-25,65; DVH-44.120; DVH-70.185: Viršutinė zona: 6 °C, Apatinė zona: 12 °C



#### 6.6. Darbo režimo nustatymo puslapis

Paspauskite **Mode** piktogramą, kai mirksi, paspauskite  mygtuką, kad perjungtumėte Std//Eco/Demo režimą.



1. Std (standartinis režimas): numatytasis sistemos "Std" režimas įjungus gaminį.
2. Eco (energijos taupymo režimas): įjungus Eco režimą, vidinė lemputė išsijungs po 3 sekundžių, o ekranas užges po 20 sekundžių po durų uždarymo.
3. Demonstracinė versija: įjungus demonstracinį režimą, kompresorius nustos veikti. Visos kitos funkcijos ir toliau veikia. Pavyzdžiui, durų mechanizmas ir apšvietimas. Šis režimas idealiai tinka salonams ar parodomoms, kuriose rodomas vyno šaldytuvas.

Pasirinktas režimas mirksės 5 kartus, kad patvirtintų nustatymą.



## 6.7. Šviesos režimo nustatymo puslapis

Paspauskite  ikoną, kai mirksi, paspauskite  mygtuką, kad nustatytumėte vidinio apšvietimo trukmę. Parinktys yra "Dury, 1 minutė, 30 minučių arba 24 valandos". Pasirinktas šviesos mygtukas mirksės 5 kartus, kad patvirtintų pasirinktą parinktį. Numatytoji sistema yra "Duru" lemputė dega, kai durys atidarytos, ir išjungta, kai uždarytos. Naudojant visus trukmės nustatymus, ryškumas yra 100%, jei durys atidaromos, bet ryškumas yra mažesnis, jei durys uždarytos. Ryškumas priklauso nuo nustatyto ryškumo lygio.

## 6.8. Šviesos ryškumo nustatymo puslapis



Paspauskite ikoną , kai mirksi, paspauskite mygtuką  kad perjungtumėte 50% / 75% / 100% ryškumo lygį. Pasirinktas lygis mirksės 5 kartus, kad patvirtintų nustatymą. Numatytoji sistemos ryškumas yra 75% po prietaiso įjungimo.

## 6.9. Šviesos spalvos nustatymo puslapis

Paspauskite ikoną , kai mirksi, paspauskite mygtuką  kad perjungtumėte C1/C2/C3 spalvas. Pasirinkta spalva mirksės 5 kartus, kad patvirtintų nustatymą. Numatytoji sistemos funkcija yra C1 spalva. C1 yra balta, C2 yra mėlyna, o C3 yra oranžinė.

## 6.10. Pasirinkimas tarp °C/F ekrane

Celsijaus ir Farenheito jungiklis:

Ilgai paspauskite   viršutinę arba apatinę zoną kartu 3 sekundes, temperatūros ekranas persijungs tarp °C ir F.

## 6.11. WIFI naudojimo žingsniai

1. Nuskaitykite kodą, kad atsisiųstumėte "išmaniojo gyvenimo" programą ir įdiekite ją savo telefone.



2. Užregistruokite asmeninę paskyrą ir prisijunkite prie savo namų WIFI tinklo.

3. Prijungę maitinimą, paspauskite ir palaikykite  mygtuką 3 sekundes, kol pasigirs keturis kartus pyptelėjimas. Sistema įveda tinklo atitikimo būseną. Mygtuko apšvietimas pradeda šviesti.

4. Spustelėkite "+" APP puslapyje į "Pridėti įrenginį". APP automatiškai ieškos įrenginių ir bandys prisijungti.

5. Įrenginio piktograma pasirodys, kai APP sėkmingai ieškos įrenginio. Spustelėkite piktogramą ir įveskite "Wi-Fi" slaptažodį. Tada laukiama visiško prisijungimo.

6. Po to, kai tinklas sėkmingai prisijungia, foninis apšvietimas nustoja žviesti. APP įeina į yvno aušintuvo valdymo pagrindinį langą. APP galite naudoti dabar. Jei ryšys nepavyksta, patikrinkite WIFI tinklą ir bandykite prisijungti dar kartą.

## 6.12. Tinklo sąsaja

- 1. Bluetooth (Bluetooth LE) sąsaja:** prieš paskirstant tinklą, įrenginys pagal numatytuosius nustatymus įjungs "Bluetooth" funkciją, o jo pagrindinė funkcija bus naudojama artumo įrenginio paieškai ir pradiniam prisijungimui, kai būsite pasirengę prijungti įrenginį prie tinklo, mobilieji telefonai ir kiti išmanieji įrenginiai gali greitai aptikti įrenginį per "Bluetooth" ir užmegzti išankstinį ryšio ryšį, kad pasiruostų tolesniam "Wi-Fi" tinklo procesui.
- 2. "WiFi" sąsaja:** prieš paskirstant tinklą, įrenginio "Wi-Fi" sąsaja nėra prijungta, o konfigūruojamu klausymosi režimu. Jis visada klausosi "Wi-Fi" signalų aplinkoje ir laukia vartotojo komandos, išsiųstos per mobiliąją programėlę. Kai jis gaus teisingą priskyrimą prisijungti prie nurodyto "Wi-Fi" tinklo. Įrenginys palaiko tik "Wi-Fi" tinklus 2,4 GHz dažnių juostoje, o tai labiau tinka stabiliam ryšiui su išmaniaisiais įrenginiais namų registracijos paslaugoje.
- 3. Įrenginio transliavimo paslauga:** įrenginys nuolat transliuoja savo įrenginio informaciją per "Bluetooth", įskaitant įrenginio pavadinimą, įrenginio tipą ir unikalų identifikatorių. Transliacijos informaciją gaus aplinkiniai "Bluetooth" išmanieji įrenginiai, kad vartotojai galėtų greitai atpažinti ir pasirinkti įrangą, kurią reikia prijungti prie tinklo mobiliojo telefono programėlėje.
- 4. Tinklo paslauga:** nesvarbu, ar tai būtų pradinis ryšys su mobiliojo telefono APP per Bluetooth, ar vėlesnė tinklo konfigūracija per Wi-Fi, įrenginys teikia atitinkamą tinklo paslaugą. Maršrutizatoriaus "Wi-Fi" tinklo pavadinimas (SSID) ir slaptažodis perduodami iš APP į mobiliojo telefono APP per Bluetooth. "Wi-Fi" platinimo proceso metu įrenginys bandys prisijungti prie nurodyto "Wi-Fi" tinklo pagal gautą platinimo informaciją ir pateiks mobiliojo telefono programėlei grįžtamąjį ryšį apie platinimo eigą ir rezultata.

## 7. LENTYNOS

- Pagal faktinę gaminio konfigūraciją patikrinkite atitinkamas Nuimkite arba pakeiskite stelažus.
- Kad nepažeistumėte durelių tarpinės, ištraukdami lentynas iš bėgių skyriaus įsitinkinkite, kad durelės yra atidarytos iki galo.

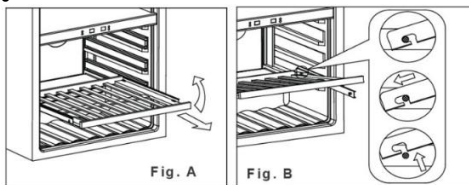

1. Visiškai ištieskite lentyną, kurią norite išimti (pav. A)
2. Pakelkite lentynos priekį aukštyn (pav. B)
3. Laikydami lentynos takelį, įstumkite lentyną į vidų, tada aukštyn, kad atlaisvintumėte nuo galinių amortizatorių (B pav.)

### 7.1. Bėgių montavimas



1. Uždėkite bėgius ant varžtų skylių (pažymėta raudona spalva 1 paveikslėlyje)
2. Pritvirtinkite bėgius prie spintelės abiejose varžtų skylėse (varžtai pridedami prie bėgių)
3. Pritvirtinkite bėgius abiejose spintelės pusėse.
4. Sumontuokite lentyną pagal aprašymą "Lentynos"

## 8. DURYS

### 8.1. Kaip pakeisti durų atidarymo kampą

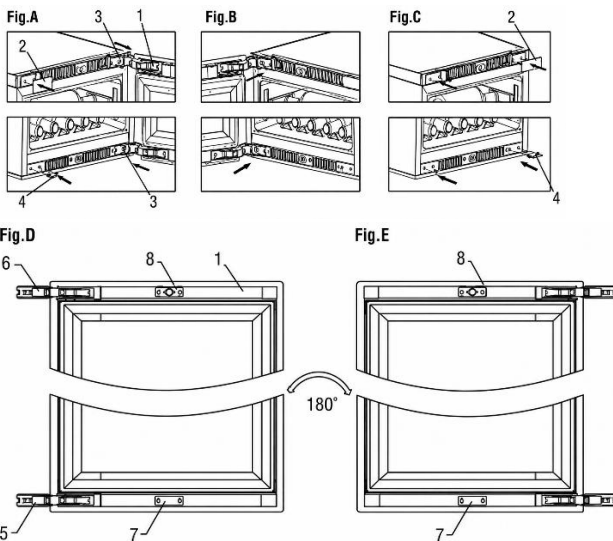

1. durys; 2. dekoratyvinė plokštė; 3. varžtas; 4. dekoratyvinis nagas; 5/6. durų vyris; 7. Šv. durų lempos presas; 8. Rankenėlių dėžutė

1. Atidarykite dureles ir nuimkite dekoratyvinę dalį (2) viršutinėje kairėje pusėje ir dekoratyvinę vinį (4) apatinėje kairėje pusėje.
2. Atsukite visus varžtus (3) nuo viršutinio ir apatinio vyrių ir nuimkite dureles (A pav.).
3. Nuimkite durelių lempos (7) slėgio plokštę ir uždėkite ją ant viršutinio durų rėmo, nuimkite rankenėlių dėžę (8) ir uždėkite ant apatinio durų rėmo, tada pasukite dureles 180 laipsnių kampu (D, E pav.).

4. Pritvirtinkite durėles viršutiniame kairiajame ir apatiniame kairiajame dėžutės kampe ir būkite atsargūs, kad jų nepriveržtumėte (B pav.).

5. Įkiškite durų vyrį į varžtus viršutiniame kairiajame ir apatiniame kairiajame kampuose, sulygiuokite su anga ir priveržkite varžtus, kad įsitikintumėte, jog durų vyriai yra priveržti (B pav.).

6. Galiausiai viršutiniame dešiniajame ir apatiniame dešiniajame dėžutės kampe (C pav.) sumontuokite dekoratyvines detales (2) ir dekoratyvines vinis (4).

**Pastaba: norint pakeisti duris, reikia dviejų žmonių.**

## 8.2. Hettich vyris

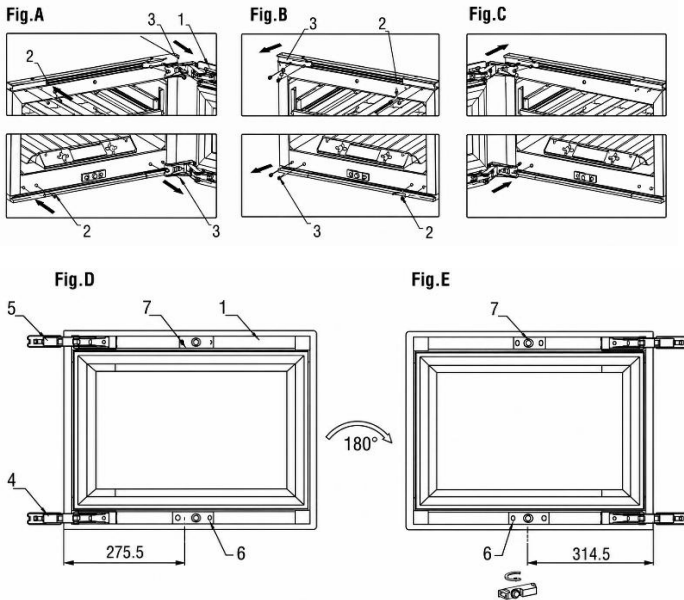

**1. durys; 2. dekoratyviniai nagai; 3. Varžtai; 4/5. durų vyris; 6. rankenėlių dėžutė; 7. Laikiklis**

1. Atidarykite dureles ir nuimkite dekoratyvinę vinį (2) kairėje pusėje (A pav.).

2. Atsukite visus varžtus (3) nuo viršutinio ir apatinio vyrių ir nuimkite dureles (A pav.).

3. Nuimkite laikiklį (7) ir uždėkite jį ant apatinio durų rėmo, nuimkite rankenėlių dėžę (6) ir uždėkite ant viršutinio durų rėmo, tada pasukite dureles 180 laipsnių kampu (D/E pav.).

4. Pritvirtinkite varžtą (3) viršutiniame kairiajame ir apatiniame kairiajame dėžutės kampe, stengdamiesi jo nepriveržti (B pav.).

5. Įkiškite durų vyrį į varžtus viršutiniame kairiajame ir apatiniame kairiajame kampe, sulygiuokite su anga ir priveržkite varžtus, kad įsitikintumėte, jog durų vyriai yra priveržti (C pav.).

6. Galiausiai įstatykite dekoratyvines vinis (2) viršutiniame dešiniajame ir apatiniame dešiniajame dėžutės kampe (B pav.).

**Pastaba: norint pakeisti duris, reikia dviejų žmonių.**

## 8.3. Durų atidarymo funkcijos naudojimas

## PASTABA

Pavojus sugadinti "push-to-open" sistemą:

- Niekada nespauskite stūmimo stūmoklio rankiniu būdu.
- Niekada nelaikykite ir neverskite stūmimo stūmoklio.
- Niekada nespauskite durelių į uždarytą padėtį, kai stūmimo stūmoklis vis dar yra ištiestas.

Durų atidarymo funkcija įjungiama, kai įrenginys maitinamas.

1. Šiek tiek įstumkite duris į vidų viršutiniame durų kampe, priešingoje vyro pusėje (arba apatinėje durų dalyje DVH-19.50). Spauskite 2-3 sekundes, kol stūmimo strypas išsities, o durelės atsidarys 9 cm. Po dviejų sekundžių dureles galima atidaryti rankiniu būdu.

2. Po 4 sekundžių stūmimo stūmoklis grįžta į pradinę padėtį. Jei durys neatidaromos rankiniu būdu, durys užsidaro.

**Patarimas!** Jei durelės neužsidaro tinkamai, vėl atidarykite ir uždarykite dureles ir palaukite 3 sekundes.

## 8.4. Pradinės padėties nustatymas iš naujo

Pradinėje padėtyje stūmimo strypas yra viename lygyje su spintelės priekiu. Jei pradinė padėtis nesulygiuota:

1. Išjunkite prietaisą.
2. Išjunkite elektros lizdo saugiklį.
3. Po 10 sekundžių vėl įjunkite saugiklį. Stūmimo stūmoklis grįžta į pradinę padėtį.

## 8.5. Kaip sureguliuoti stūmimo duris

Automatinė durų atidarymo funkcija veikia paspaudus jungiklį priešais spintelę per durų rankenėlę, kad suaktyvintų atidarymo veiksmą. Durų tarpas gali keistis dėl vibracijos ir kitų transportavimo veiksnių. Dėl to automatinio durų atidarymo funkcija yra nejautri arba negali būti naudojama įprastai. Patikrinkite atstumą tarp rankenėlės ir jungiklio uždarytose durelėse ir sukdami rankenėlę sureguliuokite tinkamiausią atstumą.

1. Įjungus maitinimą, durys atsidaro automatiškai; Tai rodo, kad atstumas tarp rankenėlės ir jungiklio yra per arti.
2. Nėra jokių atsakymo, net stipriau paspauskite duris; Tai rodo, kad atstumas tarp rankenėlės ir jungiklio yra per didelis.
3. Durys atsidaro automatiškai net švelniai palietus, tai rodo, kad atstumas tarp rankenėlės ir jungiklio yra per arti.

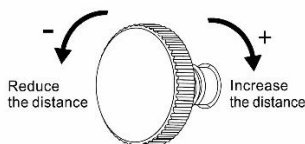

## Adjusting knob

Aukščiau nurodytais atvejais sureguliuokite rankenėlę pagal 1/4 apskritimo: pasukite į kairę, rankenėlė ištiesta iš durų rėmo; pasukta į dešinę, rankenėlė įtraukiama į durų rėmą.

1. Sureguliuokite varžtą vidurinėje viršuje durelių vidinėje pusėje:
  - Prisukite pagal laikrodžio rodyklę, kad sumažintumėte jautrumą.
  - Prisukite prieš laikrodžio rodyklę, kad padidintumėte jautrumą.
2. Uždarykite dureles ir patikrinkite, ar jautrumas yra toks, kokio norite.

## PASTABA

Dėl per didelio arba per mažo jautrumo "push-to-open" sistema gali visai neveikti.

## 9. TEMPERATŪRA

Optimali temperatūra priklauso nuo vyno rūšies:

Vyno rūšis	Optimali temperatūra	
Raudonas vinas	14 – 18 °C	57 – 65 ° F
Baltasis vinas	5 – 10 °C	41 – 50 ° F
Brandinamas vinas	11 – 14 °C	52 – 57 ° F

Visada patikrinkite butelio etiketę, ar nėra optimalios vynu laikymo temperatūros.

### 9.1 Zonos

Prietaise gali būti kelios zonos. Kiekviena zona tinka skirtingų rūšių vynams. Ekranuose rodoma esama temperatūra atitinkamoje zonoje.

**Patarimas!** Jei norite perjungti ekrane esančius vienetus tarp °C ir °F.

Tipas	Zona	Vyno rūšys	Temperatūros nustatymai	
Viena zona		Visos vyno rūšys	Priklausomai nuo vyno rūšies	
Dviguba zona	Viršutinė zona	Šampanas Baltasis vinas	5 – 10 °C	41 – 50 ° F
	Apatinė zona	Baltasis vinas Raudonas vinas	10 – 18 °C	50 – 65 ° F

Norint užtikrinti optimalų veikimą, rekomenduojame bent 4 °C temperatūros skirtumą tarp zonų.

### 9.2. Temperatūros kontrolė

Norėdami valdyti temperatūros nustatymus:

1. Paspauskite vieną iš temperatūros mygtukų, kad patikrintumėte nustatytą temperatūrą. Ekranе mirksi nustatyta temperatūra.

2. Temperatūros mygtukais pakeiskite temperatūrą.

Kai temperatūros mygtukai noliečiami ilgiau nei 5 sekundes, ekranas nustoja mirksėti ir vėl rodo esamą temperatūrą atitinkamoje zonoje.

#### PASTABA

Jei temperatūra ekrane nuolat mirksi, išmatuota temperatūra nuo nustatytos temperatūros nukrypsta daugiau nei 5 °C. Didesnis nei 5 °C temperatūros nuokrypis gali pakenkti vynui. Patikrinkite, ar laikomi vynai gali atlaikyti temperatūros skirtumą, o jei ne, išimkite vyną iš aušintuvo, kol ekranas nustos mirksėti.

Temperatūros atminties funkcija užtikrina, kad temperatūros nustatymai išliktų tokie patys, kai prietaisas įsijungia nutrūkus maitinimui.

### 9.3. Vyno laikymas

Vyno kiekis, kurį galima laikyti prietaise, priklauso nuo butelių dydžio. Talpa yra apytikslė maksimali, remiantis Bordo 750 ml buteliais.

#### PASTABA

Keli vynu buteliai gali būti sunkūs ir paveikti prietaiso svorio centrą bei sukelti prietaisą

pakreipti. Atkreipkite dėmesį į butelių išdėstymą prietaise:

- Neištumkite daugiau nei vieno pakrauto stovo vienu metu.
- Jei stovas pakrautas daugiau nei vienu butelių sluoksniu, neištumkite stovo.
- Stenkitės tolygiai paskirstyti butelius visame prietaise.

Atidaryti buteliai gali išsilieti prietaise. Į prietaisą įdėkite tik neatidarytus butelius.

Norėdami laikyti vyną savo prietaise, atlikite šiuos veiksmus:

1. Visiškai atidarykite dureles.
2. Ištraukite vieną iš lentynų.
3. Padėkite butelį ant lentynos.
4. Įstumkite lentyną atgal į prietaisą.
5. Tinkamai uždarykite dureles.

Kad prietaisas veiktų optimaliai, atminkite šiuos dalykus:

- Jei neturite pakankamai butelių prietaisui užpildyti, kuo tolygiau paskirstykite butelius per prietaisą.
- Palikite tarpą tarp sienelės ir buteliukų, kad būtų užtikrinta oro cirkuliacija.

#### 9.4. Drėgmės dėžutės pridėjimas (neprivaloma)

Kai prietaisas sumontuotas labai sausame klimate (drėgmė mažesnė nei 40%), į prietaisą galite įdėti drėgmės dėžę.

**Patarimas!** Atminkite, kad naudojant drėgmės dėžę sumažėja prietaiso buteliuko talpa.

Norėdami pridėti drėgmės laukelį, atlikite šiuos veiksmus:

1. Užpildykite drėgmės dėžę vandeniu.
2. Padėkite drėgmės dėžę ant lentynos su bėgeliais.

## 10. ENERGIJOS TAUPYMAS

Prietaisas pats savaime taupo energiją. Jei norite naudoti prietaisą kuo efektyviau:

- Laikykite dureles kiek įmanoma uždarytas.
- Nekeiskite nustatytos temperatūros per dažnai.
- Išjunkite prietaisą, kai jis tuščias ilgesnį laiką.
- Vyno aušintuvus turi būti vėsiausioje kambario vietoje, atokiau nuo gaminančių prietaisų ir nuo tiesioginių saulės spindulių.

## 11. PRIEŽIŪRA IR PRIEŽIŪRA

### **ISPĖJIMAS!**

Elektros smūgio pavojus. Kai prietaisas prijungtas prie elektros tinklo, jame yra aukšta įtampa. Prieš atlikdami techninę priežiūrą, išjunkite elektros lizdo saugiklį.

Norint išlaikyti optimalią prietaiso būklę, reikia atlikti šiuos priežiūros darbus:

Techninės priežiūros užduotis	Dažnis
Greitas valymas	Kiekvieną mėnesį
Krupštas valymas	Kai nešvarus arba nenaudojamas ilgesnį laiką
Atitirpinimas	Kas šešis mėnesius (arba kai garintuvo šerkšnas yra 5 mm storio)

## 11.1. Valymas

### PASTABA

Netinkamų valymo priemonių naudojimas gali pažeisti prietaiso paviršius. Nenaudokite jokių abrazyvinių ar agresyvių valymo priemonių, kempinių ar šluosčių. Valykite grūdų kryptimi. Ekране yra elektriniai komponentai. Valymo metu naudodami per daug vandens, galite sugadinti ekraną. Prieš valydami ekraną, būtina išsukite šluostę ar kempinę.

Norėdami išvalyti prietaisą, atlikite šiuos veiksmus:

1. Išjunkite maitinimą, atjunkite prietaisą ir išimkite visus daiktus, įskaitant butelius, lentynas ir lentyną.
2. Vidinius paviršius nuplaukite šiltu vandeniu ir švelniu tirpalu.
3. Nuplaukite lentynas švelniu ploviklio tirpalu. Palaukite, kol lentynos išdžius, prieš padėdami atgal į [renginį].
4. Valydami valdiklius ar bet kokias elektrines dalis, išgręžkite vandens perteklių iš audinio.
5. Išorę nuplaukite šiltu vandeniu ir švelniu skystu plovikliu. Gerai nuplaukite ir nuvalykite švaria, minkšta šluoste.
6. Ventilacijos angas nuvalykite drėgna ir minkšta šluoste.
7. Jei yra, išvalykite drėgmės dėžę po tekančiu vandeniu.
8. Nuvalykite dureles stiklo valikliu ir minkšta šluoste.

### ISPĖJIMAS!

Niekada neįjunkite prietaiso, kai vidus ar lentynos yra šlapios. Darbas drėgnoje aplinkoje žymiai padidina pelėsių augimo riziką. Prieš įjungdami įsitikinkite, kad prietaiso vidus ir visi priedai yra visiškai sausi.

## 11.2. Prietaiso atitirpinimas

Atitirpinimas paprastai trunka 2–4 valandas. Prietaisas atitirpinamas, kai dingsta visas garintuvo šerkšnas.

Norėdami atitirpinti prietaisą:

1. Išjunkite prietaisą.
2. Išimkite butelius iš prietaiso.
3. Palikite atidarytas dureles, kad pagreitinumėte procesą.
4. Padėkite rankšluosčius prie prietaiso durelių angos, kad sugertų vandenį.
5. Vėl įjunkite prietaisą.
6. Jei yra, užpildykite drėgmės dėžutę.

## 12. ELEKTROS SUTRIKIMAS

Dauguma elektros energijos tiekimo sutrikimų pašalinami per kelias valandas ir neturėtų turėti įtakos jūsų prietaiso temperatūrai, jei sumažinsite durelių atidarymo skaičių. Jei maitinimas bus išjungtas ilgą laiką, turite imtis tinkamų veiksmų, kad apsaugotumėte savo turinį.

## 13. ATOSTOGŲ LAIKAS

Trumpos atostogos: palikite vyno šaldytuvą / gėrimų aušintuvą veikti trumpesnių nei trijų savaičių atostogų metu. Jei prietaisas nenaudojamas kelis mėnesius, išimkite visus daiktus ir išjunkite prietaisą. Kruopščiai išvalykite ir išdžiovinkite vidų. Norėdami išvengti kvapo ir pelėsių dauginimosi, palikite dureles šiek tiek atidarytas: jei reikia, užblokuokite jas atidarytas.

## 14. VYNO AUŠINTUVO PERKĖLIMAS

1. Išimkite visus elementus.
2. Išimkite palaidus daiktus vyno šaldytuvo viduje (butelius ir lentynas) arba pritvirtinkite palaidus daiktus putomis.
3. Pasukite reguliuojamą koją iki pagrindo, kad nesugadintumėte.
4. Uždarykite dureles.
5. Transportavimo metu įsitikinkite, kad prietaisas tvirtai laikosi vertikaloje padėtyje. Taip pat apsaugokite prietaiso išorę antklode ar panašiais daiktais.

## 15. DAŽNAI UŽDUODAMI KLAUSIMAI

### 1. Prietaisas nepakankamai atvėsta. Ką daryti?

Įsitikinkite, kad durys visiškai uždarytos. Saugokite įrenginį nuo tiesioginių saulės spindulių. Laikykite ventilacijos grotelės švarias.

### 2. Prietaisas dažnai įsijungia ir išsijungia.

Vyno aušintuvus paprastai įjungia aušinimo ciklą kas 10–15 minučių. Jei kompresorius įsijungia dažniau, patikrinkite: klimato sąlygos montavimo vietoje; tinkamas durų uždarymas.

Jei vienu metu buvo įdėta daug naujų butelių, įrenginiui gali prireikti mažiausiai 24 valandų, kad pasiektų nustatytą temperatūrą, todėl laikinai dažnesni aušinimo ciklai.

### 3. Durelės neatsidaro.

Patikrinkite montavimą ir vartotojo vadove rasite instrukcijas, kaip sureguliuoti durų atidarymo jutiklį.

### 4. Vidaus apšvietimas neveikia.

Patikrinkite vyno aušintuvo nustatymus. Daugiau informacijos apie galimus nustatymus rasite vartotojo vadove.

### 5. Ant stiklo atsiranda kondensatas.

Per didelė drėgmė kambaryje gali sukelti drėgmės problemų. Tai nėra prietaiso gedimas.

### 6. Durelės neužsidaro tinkamai.

Vyno šaldytuvai gali būti supakuoti ilgiau nei šešis mėnesius, kol pasiekia klientą. Įrenginiai iš visų pusių yra patikimai apsaugoti putų polistirolo ir tvirtinami dviem dirželiais, kad būtų užtikrinta saugi aplinka ir išvengta fizinės žalos transportavimo metu. Dėl sandarios pakuotės durų tarpinė gali deformuotis ir ją reikia sureguliuoti. Norėdami tai ištaisyti, uždarykite dureles ir švelniai pašildykite tarpiklį plaukų džiovintuvu. Atsargiai sureguliuokite tarpiklio lameles, kad jos atsidarytų ir grįžtų į tinkamą formą. Patikrinkite tarpiklio ir durelių padėtį, kad įsitikintumėte, jog jie tinkamai sandarūs. Jei tarpiklis po metų atsilaisvino arba prarado formą, jį vėl galima atkurti naudojant plaukų džiovintuvą. Patikrinkite, ar įrenginys yra lygus ir ar visos lentynos tinkamai sumontuotos.

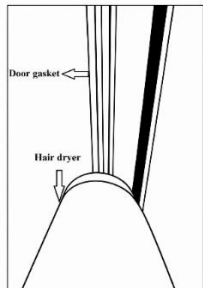

## 7. Kaip užregistruoti aptarnavimo užklausą

Norėdami užregistruoti savo aptarnavimo užklausą, naudokite nuorodą: <https://service.dunavox.com/>

Norint užsiregistruoti, reikia šios informacijos:

- Kontaktiniai duomenys (vardas, pavardė, el. pašto adresas, telefono numeris)
- Paskyros duomenys (pirkimo šalis, pirkimo data, iš ko pirkote)
- Išsami informacija apie gaminį (gaminio tipas, serijos numeris)
- Klaidos aprašymas (Klaidos paaiškinimas, įrenginio nuotraukų įkėlimas privalomas pateikiant techninės priežiūros ataskaitos formą.

Jei pastebėjote neįprastą prietaiso elgesį, susisiekite su vietiniu pardavėju arba atsiųskite el. laišką šiuo el. pašto adresu:

[service@dunavox.com](mailto:service@dunavox.com)

## 16. ŠALINIMAS

1. Prieš išmesdami seną prietaisą, ištraukite kištuką iš pagrindinio lizdo, kad įsitikintumėte, jog prietaisas neveikia.
2. Nuimkite dureles, bet palikite lentynas vietoje, kad vaikai neliptų į vidų.
3. Nupjaukite pagrindinį laidą ir išmeskite.



Simbolis ant gaminio ar jo pakuotės rodo, kad šis gaminys neturi būti tvarkomas kaip bendrosios buitinės atliekos, o turi būti pristatytas į elektros ir elektroninių prekių perdirbimo surinkimo punktą. Šalinimas turi būti atliekamas laikantis vietinių aplinkosaugos taisyklių dėl atliekų šalinimo. Teisingai išmesdami šį gaminį prisidedate prie aplinkos apsaugos ir savo artimųjų sveikatos. Netinkamas šalinimas kelia pavojų sveikatai ir aplinkai. Daugiau informacijos apie gaminio perdirbimą galite gauti savo savivaldybėje, atliekų surinkimo skyriuje arba parduotuvėje, kurioje įsigijote gaminį.

Jei jūsų gaminys yra sugedęs, susisieki su Dunavox. Galbūt galime pataisyti gaminį arba suteikti jam antrą gyvenimą. Jei turite išmesti gaminį, išmeskite jį laikydamiesi vietinių nurodymų. Kai parduodate gaminį naujam savininkui, būtinai pridėkite šį vadovą arba šio vadovo kopiją.

### ISPĖJIMAS!

Išmesdami seną prietaisą įsitinkite, kad vamzdynai nepažeisti.

## 17. GARANTIJA

Buitiniam naudojimui skirtiems gaminiams suteikiama **24 mėnesių standartinė garantija**. Registracija per 30 dienų nuo pirkimo pratęsia garantiją **12 mėnesių (iš viso 36 mėnesius)**.

Registracija <https://dunavox.com/product-registration>

Kompresorius apdraustas **dar dvejus (2) metus, iš viso penkerius (5) metus**.

Garantija galioja **tik pirkimo šalyje**.

Pretenzijose turi būti pirkimo **įrodymas** ir, jei taikoma, **registracijos įrodymas**. Garantija apima **darbo, atsarginių dalių ir remonto išlaidas**. Už įmontuotų prietaisų išmontavimą ir pakartotinį montavimą atsako galutinis vartotojas. Saugumo sumetimais paslaugos vietoje neteikiamos įrenginiams, įrengtiems aukščiau nei **2 metrai** virš grindų lygio.

### Išimtys:

Draudimas netaikomas: transportavimo / perkėlimo žalai; įbrėžimai / sudaužytas stiklas, lentynos ar rankenos; netinkamas montavimas / naudojimas; neteisingas maitinimo ryšys arba nestabili įtampa; neteisėtas remontas / modifikavimas; stichinės nelaimės; estetiškas nusidėvėjimas / spalvos pasikeitimas; vyno ar kito turinio praradimas ar sugadinimas; bendras nusidėvėjimas. Dunavox neatsako už jokią netiesioginę ar pasekinę žalą, įskaitant vyno ar aplinkinių medžiagų gedimą.

Gaminiams taikoma oficiali gamintojo garantija pagal galiojančius ES vartotojų / gaminių atitikties reglamentus. Garantija yra asmeninė pradiniam pirkėjui ir neperleidžiama. Remontas / pakeitimas nepratęsia pradinio garantinio laikotarpio.

Garantijos sąlygos ir specifikacijos gali būti keičiamos be įspėjimo.

# DUNAVOX

THE WINE COOLING EXPERT

