

DUNAVOX
THE WINE COOLING EXPERT

DUNAVOX Horizon

PL instrukcja użytkownika v4.0-2026



PRZEDMOWA

Drogi kliencie,

Dziękujemy za zakup tego urządzenia i zaufanie Dunavox. Zaprojektowaliśmy Ten produkt z największą troską i nadzieją będzie dumnym i długoterminowym uzupełnieniem Twojego domu. Jeśli masz jakiegokolwiek pytania dotyczące swojego urządzenia, daj nam znać, chętnie pomożemy!

DUNAVOX Horizon

- Push-to-open
- LCD ekran dotykowy
- WIFI + Smart App
- Zintegrowany system wentylacji
- Teleskopowa drewniana półka
- Światło wielodiodowe

Produkty Horizon

DVH-19.50B.TO

DVH-19.50SS.TO

DVH-19.50C.TO

DVH-19.50MB.TO

DVH-25.65DB.TO

DVH-25.65DSS.TO

DVH-25.65DC.TO

DVH-44.120DB.TO

DVH-44.120DSS.TO

DVH-44.120DC.TO

DVH-70.185DB.TO

DVH-70.185DSS.TO

DVH-70.185DC.TO

SPIS TREŚCI

NUMER STRONY

1. O tym dokumencie	1
1.1. Język	1
1.2. Odpowiednia dokumentacja	1
1.3. Używane symbole	1
2. Opis produktu	1
2.1. Konformizm	1
3. Bezpieczeństwo	2
3.1. Przeznaczenie	2
3.2. Docelowi użytkownicy	2
3.3. Instrukcje bezpieczeństwa	2
4. Transport i przechowywanie	3
4.1. Transport	4
4.2. Przechowywanie	4
5. Instalacja	4
5.1. Przed instalacją i użyciem nowego urządzenia	4
5.2. Ważne instrukcje bezpieczeństwa	4
5.3. Montaż szafki na wino	5
5.4. Wybór lokalizacji	6
5.5. Przygotowanie urządzenia do montażu	6
5.6. Podłączenie zasilacza	7
5.7. Umieszczenie urządzenia	7
5.8. Odwrócenie kierunku drzwi	7
5.9. Poprawka szafki	7
5.10. Zakończenie instalacji	8
6. Obsługa urządzenia	8
6.1. Przycisk WŁĄCZA/WYŁĄCZ	8
6.2. Przycisk blokady	8
6.3. Przycisk przełącznika funkcji	8
6.4. Przycisk ustawień funkcji	9
6.5. Ustawianie temperatury	9
6.6. Strona ustawień trybu pracy	9
6.7. Strona ustawień trybu oświetlenia	10
6.8. Strona ustawień jasności światła	10
6.9. Strona ustalania jasnych kolorów	10
6.10. Wybór między °C/F	10
6.11. Kroki użytkownika WIFI	10
6.12. Interfejs sieciowy	11
7. Półki	11
7.1. Montaż szyn	11
8. Drzwi	12
8.1. Jak zmienić kąt otwierania drzwi	12
8.2. Zawias Hetticha	13
8.3. Wykorzystanie funkcji push-to-open door	13
8.4. Resetowanie pozycji początkowej	14
8.5. Jak regulować drzwi przesuwane	14
9. Temperatura	14
9.1. Strefy	15
9.2. Kontrola temperatury	15
9.3. Przechowywanie wina	15
9.4. Dodanie pudełka na wilgotność (opcjonalnie)	16
10. Oszczędzanie energii	16
11. Opieka i utrzymanie	16
11.1. Sprzątanie	16
11.2. Rozmrażanie urządzenia	17
12. Awaria zasilania	17
13. Czas urlopu	17
14. Przesuwanie chłodziarki na wino	17
15. Najczęściej zadawane pytania	17
16. Likwidacja	19
17. Gwarancja	19

1. O TYM DOKUMENCIE

Ten podręcznik dotyczy wszystkich modeli Horizon firmy Dunavox. Jeśli rozdziały dotyczą tylko niektórych modeli, zostanie to wspomniane w tytule lub na początku rozdziału.

Przeczytaj i zrozum tę instrukcję przed użyciem produktu. Ostrożnie przechowuj tę instrukcję na przyszłość.

Zastrzegamy sobie prawo do zmiany parametrów bez wcześniejszego powiadomienia.

1.1. Język

Ten podręcznik został pierwotnie napisany po angielsku. Wszystkie pozostałe wersje językowe są tłumaczeniami oryginalnego tekstu. Jeśli preferowany przez Ciebie język nie jest dostępny w wersji drukowanej, odwiedź naszą stronę internetową i wyszukaj odpowiedni model, aby pobrać instrukcję użytkownika w wymaganym języku.

1.2. Odpowiednia dokumentacja

Dostępna jest poniższa dokumentacja dotycząca tego urządzenia:

Dokument	Lokalizacja
Instrukcja obsługi	Ten dokument
Etykieta energetyczna	Spakowane w urządzeniu
Rysunek instalacyjny	

1.3. Używane symbole

Ta instrukcja zawiera instrukcje bezpieczeństwa. Ignorowanie tych instrukcji może prowadzić do urazu lub uszkodzenia urządzenia. Każda instrukcja bezpieczeństwa jest oznaczona słowem sygnałowym. Słowo sygnałowe odpowiada poziomowi ryzyka opisanej sytuacji niebezpiecznej.

UWAGA!	Ten symbol oznacza niebezpieczną sytuację, której uniknięciem może skutkować śmiercią lub poważnymi obrażeniami.
UWAGA!	Ten symbol oznacza niebezpieczną sytuację, której uniknięciem może skutkować drobnymi lub umiarkowanymi obrażeniami.
UWAGA	Ten symbol wskazuje na sytuację, której uniknięcie może spowodować uszkodzenie produktu.

Inne symbole w tym podręczniku nie odnoszą się do bezpieczeństwa.

Tip!	Ten symbol wskazuje wskazówkę przydatną dla niektórych użytkowników.
-------------	--

2. OPIS PRODUKTU

To urządzenie to wysokiej jakości chłodziarka do wina o wysokiej jakości wyglądzie i odczuciu. Urządzenie wyposażone jest w tryb dynamicznej klimatyzacji, idealny do długotrwałego przechowywania butelek wina.

Poniższa tabela pokazuje liczbę stref oraz pojemność butelek w pojedynczym modelu.

	Horyzont			
	19	25	44	70
Liczba stref	1	2	2	2
Pojemność butelki	19	25	44	70

Zobacz załącznik 1, aby uzyskać pełną listę specyfikacji.

2.1. Konformizm

To urządzenie jest zaprojektowane i testowane zgodnie z następującymi przepisami i dyrektywami:

LVD 2015/35/UE
EMC 2014/30/UE
ERP 2009/125/EC
RoHS 2011/65/EC
Certyfikat CB
Certyfikacja CE

3. BEZPIECZEŃSTWO

3.1. Przeznaczenie

- To urządzenie jest przeznaczone do przechowywania win w ich optymalnej temperaturze.
- To urządzenie jest przeznaczone do wbudowanego lub podkładowego (DVH-19.50B.TO, DVH-19.50SS.TO, DVH-19.50C.TO, DVH-19.50MB.TO, DVH-25.65DB.TO, DVH-25.65DSS.TO, DVH-25.65DC.TO, DVH-44.120DB.TO, DVH-44.120DSS.TO, DVH-44.120DC.TO)
- Urządzenie jest przeznaczone do użytku w środowiskach domowych.
- Urządzenie jest przeznaczone wyłącznie do użytku wewnętrznego.
- To urządzenie przeznaczone jest do przechowywania wina.

3.2. Użytkownicy przeznaczeni

Urządzenie to może być używane przez dzieci w wieku 8 lat i starsze oraz osoby o ograniczonych zdolnościach fizycznych, sensorycznych lub umysłowych lub braku doświadczenia i wiedzy, jeśli zostały objęte nadzorem lub pouczeniem dotyczącym bezpiecznego użytkowania produktu oraz rozumieją związane z tym zagrożenia. Dzieci nie mogą bawić się produktem. Sprzątanie i konserwacja przez użytkowników nie mogą być wykonywane przez dzieci bez nadzoru.

3.3. Instrukcje bezpieczeństwa

UWAGA!

Ryzyko porażenia prądem. Gdy urządzenie jest podłączone do sieci, zawiera wysokie napięcie.

- Wyłącz bezpiecznik gniazdka przed podłączeniem urządzenia do sieci.
- Uziemienie urządzenia.
- Wyłącz bezpiecznik gniazdka przed przeprowadzeniem konserwacji.
- Nie przesuwaj urządzenia, gdy jest podłączone do aktywnego gniazdka zasilania.
- Nie podłączaj urządzenia do gniazdka zasilającego, gdy przewód zasilający jest uszkodzony. Jeśli przewód zasilający jest uszkodzony, musi zostać wymieniony przez producenta lub autoryzowany serwis.
- Nie podłączaj urządzenia do uszkodzonego gniazdka zasilania.
- Trzymaj urządzenie i przewód zasilający z dala od wody lub wilgoci.
- Nie odłączaj urządzenia przez pociągnięcie za kabel. Zawsze chwyć złącze i pociągnij.
- Nie odłączaj urządzenia z mokrymi rękami.
- Nie umieszczaj wielu gniazdek zasilających ani przedłużaczy za urządzeniem.

UWAGA!

Czynnik chłodniczy jest wysoce łatwopalny! Czynnik chłodniczy może powodować pożar w kontakcie z płomieniami lub iskrami.

- Nie obsługuj urządzenia w obecności materiałów wybuchowych lub łatwopalnych.
- Nie obsługuj urządzenia, gdy obwód czynnika chłodniczego jest uszkodzony.
- Jeśli czynnik chłodniczy wyciekł z urządzenia:
 - Unikaj ognia i isker.
 - Wyłącz bezpiecznik gniazdka elektrycznego urządzenia.
 - Wietrzyc pomieszczenie, w którym znajduje się urządzenie, przez kilka minut.
 - Skontaktuj się z Dunavox po poradę.
- Nie używaj urządzeń mechanicznych do przyspieszania procesu rozmrażania.

UWAGA!!

Ryzyko uduszenia! Bawiące się materiałem opakowania przez dzieci mogą prowadzić do kontuzji. Trzymaj opakowanie poza zasięgiem dzieci.

UWAGA!

Urządzenie jest ciężkie. Samodzielne przenoszenie i przenoszenie urządzenia może spowodować obrażenia. Zawsze podnoś i przenieś urządzenie razem z dwiema osobami.

UWAGA!

Urządzenie nie jest zaprojektowane do naprawy przez użytkownika. Próby naprawy urządzenia mogą prowadzić do jego urazu i uszkodzenia, a także unieważniają gwarancję:

- Nie naprawiaj ani nie wymieniaj żadnej części urządzenia, chyba że jest to wyraźnie zalecane w tej instrukcji.
- Nie używaj akcesoriów, których producent nie poleca.
- Nie używaj innych urządzeń elektrycznych wewnątrz urządzenia.

UWAGA

Zewnętrzne źródła ciepła mogą wpływać na działanie urządzenia:

- Nie instaluj urządzenia w bezpośrednim świetle słonecznym.
- Nie montuj urządzenia obok źródeł ciepła, takich jak piekarniki, kuchenki, grzejniki czy grzejniki.

UWAGA

Wentylacja nie może działać prawidłowo, gdy kratki wentylacyjne są zastknięte. Urządzenie może się przegrzać. Nie zakrywaj krat wentylacyjnych.

UWAGA

Przechowywanie otwartych butelek w urządzeniu może powodować przecieki i pleśń. Nie przechowuj otwartych butelek.

UWAGA

Wiele butelek wina może być ciężkich i wpływać na środek ciężkości urządzenia oraz powodować jego przechylenie: • Zwracaj uwagę na rozmieszczenie butelek w urządzeniu:

- Nie wysuwaj więcej niż jednego załadowanego regału jednocześnie.
- Jeśli stojak jest załadowany więcej niż jedną warstwą butelek, nie wysuwaj się z niego na zewnątrz.
- Staraj się równomiernie rozłożyć butelki po całym urządzeniu.

4. TRANSPORT I MAGAZYNOWANIE

Transport i magazynowanie muszą spełniać następujące warunki klimatyczne:

Temperatura otoczenia	1-40 °C
Wilgotność otoczenia	< 95% (nie kondensują)

4.1. Transport

Pamiętaj o następujących rzeczach podczas transportu urządzenia:

- Przetransportować urządzenie w oryginalnym opakowaniu.
- Przewieź urządzenie z dwiema osobami.
- Nie przechylaj opakowania pod kątem więcej niż 45°.

Jeśli urządzenie jest już rozpakowane, upewnij się, aby:

- Zamknąć drzwi w pozycji zamkniętej taśmą.
- Chronić zewnętrzną część urządzenia. Używaj miękkiej, grubej tkaniny.

4.2. Przechowywanie

Przechowuj urządzenie w oryginalnym opakowaniu.

5. INSTALACJA

5.1. Przed instalacją i użyciem nowego urządzenia

JWAGA!!

Przed uruchomieniem urządzenia prosimy o otwarcie drzwi na 5 minut, aby wentylować szafkę.

- Przeczytaj instrukcje dołączone do urządzenia – brak instalacji lub użycia tego urządzenia zgodnie z instrukcjami może unieważnić gwarancję.
- Producent nie ponosi odpowiedzialności za szkody spowodowane niewłaściwym użyciem lub nieprawidłową instalacją.
- Nie instaluj tego urządzenia, jeśli zostało uszkodzone podczas transportu. Dotyczy to także wtyczki i kabla zasilającego.
- Prosimy o zachowanie tych instrukcji w bezpiecznym miejscu na przyszłość.

Uwaga: To urządzenie jest przeznaczone wyłącznie do przechowywania wina.

5.2. Ważne instrukcje dotyczące bezpieczeństwa

- Aby zapobiec uszkodzeniu drzwi i uszczelki drzwi, upewnij się, że drzwi są całkowicie otwarte przed wyciągnięciem półek.
- Nie ruszaj chłodziarki do wina, gdy jest pełna wina, ponieważ możesz zniszczyć urządzenie.
- Jeśli przewód zasilający ulega uszkodzeniu, powinien być wymieniany wyłącznie przez producenta lub Osoba odpowiednio wykwalifikowana.
- Nigdy nie pozwalaj dzieciom operować, bawić się ani pelzać do środka urządzenia.
- Nigdy nie myj części urządzeń łatwopalnymi płynami.
- Wszystkie naprawy elektryczne muszą być wykonywane przez wykwalifikowanego inżyniera serwisowego. Niewystarczające naprawy mogą stanowić poważne źródło zagrożenia dla użytkownika i unieważniają wszelkie gwarancje.
- Nigdy nie przechowuj niczego niebezpiecznego wewnątrz urządzenia, takiego jak materiały palne, materiały wybuchowe, mocne kwasy lub zasady itd.
- Nie przechowuj ani nie używaj benzyny ani innych łatwopalnych oparów i cieczy w pobliżu tego lub innego urządzenia.

Może to stworzyć zagrożenie pożarowe lub wybuch.

Uwaga: Nie pozwól, aby obwód czynnika chłodniczego uległ uszkodzeniu podczas korzystania lub instalacji urządzenia. Jeśli urządzenie ulegnie uszkodzeniu, nie używaj go, dopóki nie otrzymasz polecenia od inżyniera serwisowego. Czynnik chłodniczy może się zapalić lub uszkodzić oko podczas wycieku.

- Zawsze pamiętaj, aby odłączyć urządzenie przed czyszczeniem. Podczas odłączania od zasilania odłącz wtyczkę, a nie kabel zasilający.
- Nie używaj niczego elektrycznego wewnątrz szafki na wino.
- Zawsze utrzymuj wszelkie otwory wentylacyjne wolne od przeszkód. Jeśli zostaną zablokowane, natychmiast je usuń.
- Upewnij się, że wtyczka znajduje się w miejscu dostępnym po zakończeniu instalacji.
- Używaj tego urządzenia wyłącznie do celów domowych zgodnie z niskimi instrukcjami. Chłodziarka do wina nadaje się do przechowywania wina (lub innych napojów butelkowanych). Nie nadaje się do przechowywania świeżej ani mrożonej żywności.
- Urządzenie to może być używane przez dzieci w wieku 8 lat i starsze oraz osoby o ograniczonych zdolnościach fizycznych, sensorycznych lub umysłowych albo o braku doświadczenia i wiedzy, jeśli zostały objęte nadzorem lub pouczeniem dotyczącym bezpiecznego użytkowania urządzenia oraz rozumieją związane z tym zagrożenia. Dzieci nie mogą bawić się tym sprzętem. Sprzątanie i konserwacja użytkowników nie mogą być wykonywane przez dzieci bez nadzoru.
- Czynnikiem chłodniczym tych urządzeń jest R600a, łatwopalne i wybuchowe przedmioty nie powinny być umieszczane w szafce ani w jej pobliżu, aby uniknąć pożaru lub eksplozji.



5.3. Montaż szafki na wino

- Usunięcie zewnętrznego i wewnętrznego opakowania.
- **Uwaga:** Przed podłączeniem szafki do źródła zasilania pozostaw ją w pionie przez około 24 godziny. To zmniejszy ryzyko awarii układu chłodzenia podczas transportu.
- Umyj powierzchnię wnętrza letnią wodą za pomocą miękkiej ściereczki.
- Aby wypoziomować szafkę na wino, wyreguluj przednią stopkę poziomowania na dole szafki na wino.
- Umieść szafkę na wino z dala od bezpośredniego światła słonecznego i źródeł ciepła (piekarnik, kuchenka, grzejnik, grzejnik itp.). Bezpośrednie światło słoneczne może wpływać na powłokę akrylową, a źródła ciepła mogą zwiększać zużycie energii elektrycznej. Ekstremalnie niskie temperatury otoczenia mogą również powodować nieprawidłowe działanie urządzenia.
- Unikaj umieszczania urządzenia w wilgotnych miejscach.
- Szafka na wino powinna być ustawiona tak, że temperatura otoczenia wynosi od 16°C do 38°C. Jeśli temperatura otoczenia jest powyżej lub poniżej tego zakresu, wydajność urządzenia może ulec zmianie. Umieszczenie urządzenia w ekstremalnie zimnych lub gorących warunkach może powodować wahania temperatury wewnątrz. Zakres ustawień temperatur może nie zostać osiągnięty.
- Podłącz szafkę na wino do odpowiedniego gniazdka. Jeśli wtyczka wymaga wymiany, skorzystaj z instrukcji podanej w sekcji Wymagania elektryczne.
- Wyłącz bezpiecznik gniazdka przed podłączeniem urządzenia do sieci.
- Podłącz urządzenie do gniazdka uziemionego
- Wyłącz bezpiecznik gniazdka przed przeprowadzeniem konserwacji.
- Nie podłączaj urządzenia do gniazdka zasilającego, gdy przewód zasilający jest uszkodzony.
- Nie podłączaj urządzenia do uszkodzonego gniazdka zasilania.
- Trzymaj urządzenie i przewód zasilający z dala od wody lub wilgoci.

Uwaga: Szklane drzwi są większe niż urządzenie i psują się, gdy urządzenie jest stawiane na podłodze bez nóg. Nie stawiaj urządzenia bezpośrednio na podłodze, jeśli nie jest podparte przez nogę lub zewnętrzne wsparcie.

Uwaga: Wentylacja nie działa prawidłowo, gdy kratki wentylacyjne są zasłonięte. Urządzenie może się przegrzać. Nie zakrywaj krat wentylacyjnych.

Uwaga: przechowywanie otwartych butelek w urządzeniu może powodować wycieki i pleśń w chłodziarce do wina. Nie przechowuj otwartych butelek.

Uwaga: Zawsze mocuj urządzenie do szafki.

Proces instalacji urządzenia składa się z następujących kroków:

Wbudowane w kolumnę
Wybór lokalizacji
Przygotowanie urządzenia do instalacji
Podłączenie zasilacza
Umieszczenie urządzenia
Odwrócenie kierunku drzwi (opcjonalnie)
Zakończenie instalacji

W kolejnych rozdziałach znajdziesz pięć dodatkowych wyjaśnień dotyczących każdego kroku.

5.4. Wybór lokalizacji

UWAGA

Zewnętrzne źródła ciepła mogą wpływać na działanie urządzenia. Nie instaluj urządzenia:

- W bezpośrednim świetle słonecznym
- Obok źródeł ciepła, takich jak piekarnik, kuchenka, grzejnik czy grzejnik.

Sala montażowa musi spełniać następujące warunki:

Temperatura pracy	16–38 °C
Wilgotność pracy	< 95% (nie kondensują)
Objętość powietrza	> 1 m ³ na 8 q g pływu chłodzącego

Pamiętaj, że instalacja w otwartych kuchniach lub przy ścianach działowych może zwiększyć zanieczyszczenie hałas emitowane przez urządzenie.

Tip! Rysunek instalacji można też znaleźć na www.dunavox.com.

Urządzenie można zamontować. Miejsce instalacji musi spełniać następujące warunki:

- Nie bezpośrednio obok piekarnika ani nad nim.
- Dolna powierzchnia jest na tyle mocna, by utrzymać obciążone urządzenie.
- Sucha, stabilna i płaska powierzchnia.
- Blisko oddzielnego gniazdka (220-240 VAC, 50 Hz).

5.5. Przygotowanie urządzenia do instalacji

1. Usuń wszystkie opakowania zewnętrzne i wewnętrzne.

Tip! Produkt jest ciężki i może być trudny do przetransportowania na większe odległości. Zalecamy rozpakowanie produktu w miejscu montażu.

2. Sprawdź, czy cała zawartość opakowania jest obecna i nieuszkodzona. Opakowanie powinno zawierać 1x chłodziarki do wina Dunavox, 1 instrukcję obsługi oraz 1x etykietę energetyczną. Jeśli części brakują lub są uszkodzone, skontaktuj się ze swoim dostawcą.
3. Użyj ciepłej wody i miękkiej ściereczki, aby wyczyścić wnętrze urządzenia.
Tip! Wnętrze urządzenia może początkowo mieć resztkowy zapach. Zapachy znikają, gdy urządzenie działa.
4. Pozwól urządzeniu stać pionowo przez co najmniej 24 godziny. W tym czasie możesz trzymać drzwi urządzenia otwarte, aby resztki zapachów mogły się wydostać.
5. Zastawiaj urządzenie przed miejscem montażu. Zachowaj 0,5 m odstęp między urządzeniem a szafką do instalacji elektrycznej. Urządzenie jest już gotowe do instalacji elektrycznej.

UWAGA!!

Ryzyko porażenia prądem. Gdy urządzenie jest podłączone do sieci, zawiera wysokie napięcie:

- Instalacja elektryczna musi spełniać lokalne i krajowe wymogi.
- Instalację elektryczną musi wykonać wykwalifikowana i kompetentna osoba.
- Nie przesuwaj urządzenia, gdy jest podłączone do aktywnego gniazdka zasilania.
- Nie podłączaj urządzenia do gniazdka, gdy kabel zasilający jest uszkodzony. Jeśli przewód zasilający jest uszkodzony, musi zostać wymieniony przez producenta lub autoryzowany serwis.

5.6. Podłącz urządzenie do zasilania:

1. Wyłącz bezpiecznik w gniazdku.
2. Podłącz kabel zasilający do gniazdka. Upewnij się, że urządzenie jest uziemione.
3. Włącz bezpiecznik gniazdka zasilania.
4. Sprawdź, czy urządzenie jest włączone.

Jeśli urządzenie się nie włącza, powtórz kroki z tego rozdziału. Jeśli urządzenie nadal nie działa, skontaktuj się ze swoim dostawcą. Wyłącz bezpiecznik gniazdka, aby bezpiecznie kontynuować instalację.

5.7. Umieszczenie urządzenia

1. Upewnij się, że instalacja elektryczna jest ukończona przed zamontowaniem urządzenia.
2. Reguluj nogi, aż urządzenie stanie na wszystkich 4 stopach i będzie równo oraz stabilnie.
3. Włóż urządzenie do szafki. Upewnij się:
 - Kabel zasilający nie jest uwięziony pod urządzeniem.
 - Urządzenie nie dotyka tylnej ściany.
 - Urządzenie stoi na środku szafki.
 - Na górze urządzenia jest co najmniej 5 mm wolnego miejsca.

Sprawdź ponownie, czy urządzenie jest wyrównane i stabilne. Jeśli nie, wyreguluj nogi tak, aby urządzenie stało na wszystkich 4 stopach i było równo oraz stabilne.

5.8. Odwrócenie kierunku drzwi (opcjonalnie)

Jeśli chcesz, kierunek drzwi może zostać odwrócony po zainstalowaniu urządzenia. Zalecamy odwrócenie kierunku drzwi przy dwóch osobach.

UWAGA!!

Drzwi są ze szkła i mogą się rozbić, gdy spadną. Podczas odwracania kierunku drzwi pozwól innej osobie podtrzymać drzwi podczas odkręcania zawiasów.

Więcej informacji znajdziesz w rozdziale 8.

5.9. Mocowanie szafki

Urządzenie musi być przymocowane do szafki, aby zapobiec jego przesuwaniu się do wewnątrz kolumny podczas wielokrotnego otwierania (pchania) drzwi.

1. Otwory mocujące znajdują się nad i pod drzwiami.
2. Przymocuj urządzenie do szafki za pomocą 4 śrub.

5.10. Zakończenie instalacji

1. Włącz bezpiecznik w gniazdku.
2. Sprawdź, czy urządzenie jest włączone. Teraz możesz korzystać z urządzenia.

Tip! Przy pierwszym użyciu urządzenia zalecamy odczekanie 2 do 3 godzin przed włożeniem butelek do urządzenia, aby urządzenie osiągnęło ustawioną temperaturę.

6. OBSŁUGA URZĄDZENIA

UWAGA

Ryzyko uszkodzenia urządzenia. Nie włączaj urządzenia zaraz po jego wyłączeniu. Poczekaj 5 minut przed ponownym uruchomieniem urządzenia.

Sterowanie twoim chłodziarką do wina

Dla DVH-19.50

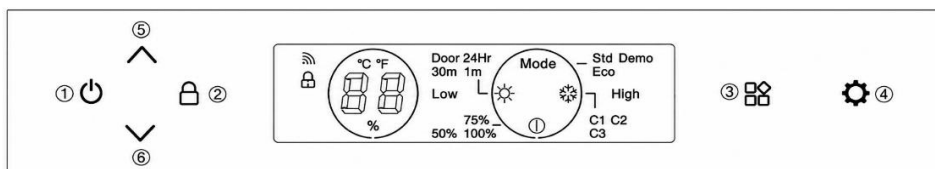

Dla DVH-25.65, DVH-44.120, DVH-70.185

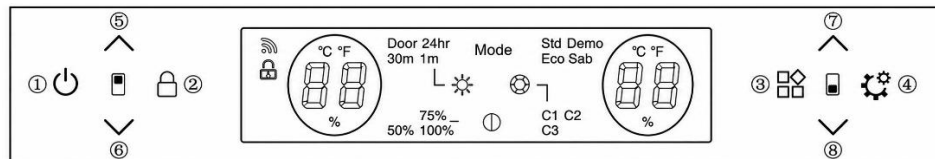



6.1. Przycisk WŁĄCZANIE/WYŁĄCZANIE (1)

System domyślnie włącza się po podłączeniu. Długie naciśnięcie tego przycisku przez 3 sekundy, pojawi się piknięcie, produkt się wyłączy. Delikatnie naciśnięcie tego przycisku, pojawi się piknięcie, produkt się włączy.

6.2. Przycisk blokady (2)



W trybie normalnym (bez awarii) domyślny system odblokowuje się po włączeniu produktu.

Długie naciśnięcie  przycisku przez 3 sekundy, pojawia się piknięcie. System przechodzi w tryb blokady, aby zablokować panel sterowania. System nie będzie działał podczas naciśnięcia przycisków w trybie Lock.

Długie naciśnięcie  przycisku 3 sekundy w trybie blokady, pojawia się piknięcie, panel sterowania się odblokowuje.

6.3. Przycisk przełącznika funkcji (3)

System posiada 4 ikony funkcji:

Ustawienia systemu	
Ustawienia jasności światła	
Ustawienia kolorów jasných	
Ustawienia czasu trwania światła	

Naciśnij przycisk,  aby przełączać się między funkcjami podczas migania ikony. Jeśli po 5 mrugnięciach nie ma żadnej akcji, system wychodzi z trybu przełącznika funkcji.

6.4. Przycisk ustawień funkcji (4)

Ten przycisk będzie działał tylko wtedy, gdy ikona funkcji miga. Użyj tego przycisku, aby przełączać się między funkcjami.

6.5. Ustawianie temperatury

(5) (6) przyciski regulacji temperatury w górnej strefie

(7) (8) przyciski regulacji temperatury w dolnej strefie

Przycisk podnoszenia temperatury

Naciśnięcie przycisku raz usłyszysz piknięcie, temperatura wzrośnie o 1°C.

Gdy ustawiona temperatura osiągnie górną granicę, temperatura nie zmieni się.

Przycisk obniżania temperatury

Naciśnięcie przycisku raz usłyszysz piknięcie, temperatura spadnie o 1°C.

Gdy ustawiona temperatura osiągnie dolną granicę, temperatura nie zmienia się.

Zakres regulacji temperatury

- DLA DVH-19,50: 5-18°C

- DLA DVH-25.65; DVH-44.120; DVH-70.185: Strefa górną: 5-10°C, strefa dolna: 10-18°C

Fabrycznie ustawiona temperatura

- DLA DVH-19,50: 12°C

- DLA DVH-25.65; DVH-44.120; DVH-70.185: Strefa górną: 6°C, strefa dolna: 12°C



6.6. Strona ustawień trybu pracy

Naciśnij **Mode** ikonę, kiedy miga, naciśnij  przycisk, aby przełączyć się między trybem Std//Eco/Demo.



1. Std (tryb standardowy): Domyślny tryb systemu "Std" po włączeniu produktu.
2. Eco (tryb oszczędzania energii): Po wejściu w tryb Eco wewnętrzna dioda gasnie po 3 sekundach, a ekran gasnie 20 sekund po zamknięciu drzwi.
3. Demo: Po wejściu w tryb Demo kompresor przestaje działać. Wszystkie pozostałe funkcje pozostają aktywne. Na przykład mechanizm drzwi typu push-to-opens i oświetlenie. Ten tryb jest idealny dla salonów lub wystaw do prezentacji chłodziarki do wina.

Wybrany tryb migał 5 razy, aby potwierdzić ustawienie.



6.7. Strona ustawień trybu oświetlenia

Naciśnij  ikonę, gdy mignie, naciśnij  przycisk, aby ustawić czas trwania wewnętrznego światła. Opcje to "Drzwi, 1 minuta, 30 minut lub 24 godziny". Wybrany przycisk światła miganie 5 razy, potwierdzając wybraną opcję. Domyślnie system to lampka "Drzwi" świeci się, gdy drzwi są otwarte, a gasnie, gdy są zamknięte. Przy wszystkich ustawieniach czasu trwania jasność wynosi 100%, jeśli drzwi są otwarte, ale jasność jest niższa, jeśli drzwi są zamknięte. Jasność zależy od ustawionego poziomu jasności.

6.8. Strona ustawień jasności światła



Naciśnij  ikonę, gdy mignie, naciśnij przycisk,  aby przełączyć się między 50% / 75% / 100% jasności. Wybrany poziom miganie 5 razy, aby potwierdzić ustawienie. Domyślna jasność systemu to 75% po włączeniu urządzenia.

6.9. Strona ustalania jasnyc kolorów

Naciśnij  ikonę, gdy mignie, naciśnij  przycisk, aby przełączyć między kolorami C1/C2/C3. Wybrany kolor migał 5 razy, potwierdzając ustawienie. Domyślnym systemem jest kolor C1. C1 jest biały, C2 niebieski, a C3 pomarańczowy.

6.10. Wybór między °C/F na wystawie

Zmiana Celsjusza i Fahrenheita:

Długie naciśnięcie   górnej lub dolnej strefy razem przez 3 sekundy, wyświetlacz temperatury przełącza się między °C a F.

6.11. Kroki użytkowania WIFI

1. Zeskanuj kod, aby pobrać aplikację "smart life" i zainstalować ją na telefonie.



2. Zarejestruj konto osobiste i zaloguj się do domowej sieci WIFI.

3. Po podłączeniu zasilania naciśnij i przytrzymaj  przycisk przez 3 sekundy, aż pojawi się czterokrotny dźwięk piknięcia. System wchodzi w status dopasowania sieciowego. Podświetlenie przycisków zaczyna świecić.

4. Kliknij "+" na stronie APLIKACJI, aby "Dodaj urządzenie". APLIKACJA automatycznie przeszukuje urządzenia i próbuje się połączyć.

5. Ikona urządzenia pojawi się, gdy APLIKACJA uda się wyszukać urządzenie. Kliknij ikonę i wpisz hasło do Wi-Fi. Potem czekam na całkowite połączenie.

6. Po pomyślnym połączeniu sieci podświetlenie przestaje świecić. Aplikacja wchodzi do głównego okna sterowania chłodziarką do wina. Możesz teraz korzystać z aplikacji. Jeśli połączenie się nie powiodło, sprawdź sieć WIFI i spróbuj ponownie się połączyć.

6.12. Interfejs sieciowy

1. Interfejs Bluetooth (Bluetooth LE): przed przydziałem sieci urządzenie domyślnie włącza funkcję Bluetooth, a jego główną funkcją jest wyszukiwanie urządzeń w pobliżu i pierwsze połączenie; gdy jesteś gotowy do sieci, telefony komórkowe i inne inteligentne urządzenia mogą szybko odkryć urządzenie za pomocą Bluetooth i nawiązać wstępne łącze komunikacyjne, przygotowując się do kolejnego procesu sieci Wi-Fi.

2. Interfejs WiFi: Przed przydziałem sieci interfejs Wi-Fi urządzenia nie jest podłączony, lecz w trybie konfigurowalnym do słuchania. Zawsze słucha sygnałów Wi-Fi w otoczeniu i czeka na polecenie użytkownika wysłane przez aplikację mobilną. Gdy otrzyma właściwe przydzielenie połączenia z określoną siecią Wi-Fi. Urządzenie obsługuje tylko sieci Wi-Fi w paśmie 2,4 GHz, co jest bardziej odpowiednie dla stabilnego połączenia z inteligentnymi urządzeniami w usłudze rejestracji domu.

3. Usługa nadawania urządzeń: Urządzenie nieprzerwanie nadaje własne informacje o urządzeniu za pomocą Bluetooth, w tym nazwę urządzenia, typ urządzenia i unikalny identyfikator. Informacje o transmisji będą odbierane przez otaczające urządzenia Bluetooth smart, dzięki czemu użytkownicy będą mogli szybko zidentyfikować i wybrać sprzęt, który należy połączyć z siecią w aplikacji mobilnej.

4. Usługa sieciowa: Niezależnie od tego, czy chodzi o nawiązanie początkowego połączenia z aplikacją telefonu komórkowego przez Bluetooth, czy późniejszą konfigurację sieci przez Wi-Fi, urządzenie zapewnia odpowiednią usługę sieciową. Nazwa sieci Wi-Fi (SSID) i hasło routera są przesyłane z aplikacji do aplikacji telefonu komórkowego przez Bluetooth. Podczas procesu dystrybucji Wi-Fi urządzenie próbuje połączyć się z określoną siecią Wi-Fi zgodnie z otrzymanymi informacjami o dystrybucji i przekazuje informacje zwrotne aplikacji telefonu komórkowego o postępach i wynikach dystrybucji.

7. PÓLKI

- W zależności od rzeczywistej konfiguracji produktu prosimy sprawdzić odpowiednią opcję Usurń lub Wymień Regalki.
- Aby zapobiec uszkodzeniu uszczelki drzwi, upewnij się, że drzwi są całkowicie otwarte podczas wyciągania półek z przedziału szyny.

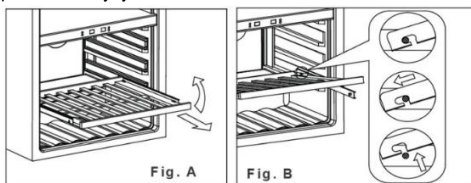

1. Całkowicie wysunąć półkę, którą chcesz zdjąć (rys. A)
2. Podnieść przód półki do góry (rys. A)
3. Trzymając prowadnik półki, wpychając półkę, a następnie w górę, aby zwolnić z tylnych tłumików (rys. B)

7.1. Montaż szyn



1. Umieścić prowadnice na otworach na śruby (oznaczone czerwienią na pierwszym zdjęciu)
2. Przymocuj szyny do szafki w obu otworach na śruby (śruby są dołączone do szynek)
3. Przymocuj szyny po obu stronach szafki.
4. Zamontuj półkę zgodnie z opisem w sekcji "Półki"

8. DRZWI

8.1. Jak zmienić kąt otwierania drzwi

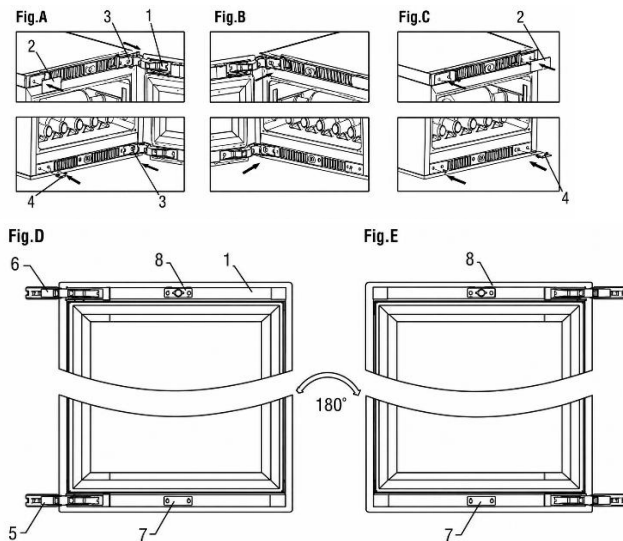

1. drzwi; 2. dekoracyjne płyty; 3. śruba; 4. gwoździe dekoracyjne; 5/6. zawias drzwi; 7. prasa do lamp drzwiowych; 8. Skrzynka na pokrętła

1. Otwórz drzwi i usuń element dekoracyjny (2) po lewej górnej stronie oraz gwóźdź dekoracyjny (4) po lewej dolnej stronie.

2. Odkręć wszystkie śruby (3) z górnego i dolnego zawiasu, a następnie zdejmij drzwi (rys. A).

3. Zdejmij płytkę naciskową lampy drzwiowej (7) i zamontuj ją na górnej framudze drzwi, wyjmij pudełko z gałką (8) i zamontuj ją na dolnej framudze drzwi, a następnie obróć drzwi o 180 stopni (rys. D, E).

4. Przymocuj śruby w lewym górnym i lewym dolnym rogu puszki i uważaj, by ich nie dokręcić (rys. B).

5. Włóż zawias drzwi w śruby w lewym górnym i dolnym lewym rogu, wyrównaj go z otworem i dokręć śruby, aby upewnić się, że zawias drzwi jest dokręcony (rys. B).

6. Na koniec zamontuj dekoracyjne elementy (2) i gwoździe dekoracyjne (4) w prawym górnym i prawym dolnym rogu pudełka (rys. C).

Uwaga: Do wymiany drzwi potrzebne są dwie osoby.

8.2. Zawias Hetticha

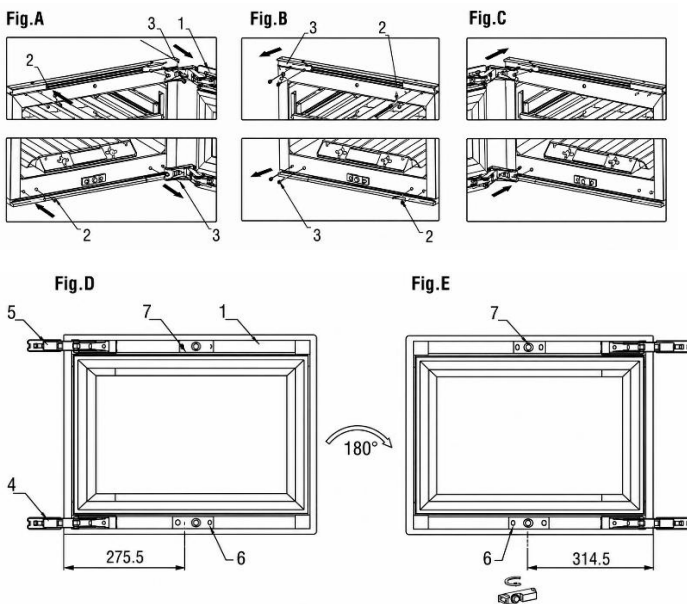

1. drzwi; **2.** gwoździe dekoracyjne; **3.** Śruby; **4/5.** zawias drzwi; **6.** skrzynka gałkowa; **7.** Drabinka

1. Otwórz drzwi i usuń ozdobny gwóźdź (2) po lewej stronie (rys. A).

2. Odkręć wszystkie śruby (3) z górnego i dolnego zawiasu, a następnie zdejmij drzwi (rys. A).

3. Zdejmij uchwyt (7) i zamontuj go na dolnej framudze drzwi, wyjmij pudełko z gałką (6) i zamontuj go na górnej framudze drzwi, a następnie obróć drzwi o 180 stopni (rys. D/E).

4. Przymocuj śrubę (3) w lewym górnym i lewym dolnym rogu skrzynki, uważając, by jej nie dokręcić (rys. B).

5. Włóż zawias drzwi w śruby w lewym górnym i dolnym lewym rogu, wyrównaj się z otworem i dokręć śruby, aby upewnić się, że zawias drzwi jest dokręcony (rys. C).

6. Na koniec zamontuj ozdobne gwoździe (2) w prawym górnym rogu i prawym dolnym rogu pudełka (rys. B).

8.3. Wykorzystanie funkcji push-to-open door

UWAGA

Ryzyko uszkodzenia systemu push-to-open:

- Nigdy nie odpychaj ręcznie tłoka do tyłu.
- Nigdy nie trzymaj ani nie wymuszaj tłoczenia do pchania.
- Nigdy nie zmuszaj drzwi do zamkniętej pozycji, ponieważ tłok pchający jest nadal wysunięty.

Funkcja drzwi typu push-to-open jest aktywowana po zasilaniu urządzenia.

1. Przesunąć drzwi lekko do środka w górnym rogu drzwi, po przeciwnej stronie zawiasów (lub dolnej części drzwi dla DVH-19.50). Naciśnij 2-3 sekundy, aż drążek pchający się wysunie i drzwi otworzą się na 9 cm. Po dwóch sekundach drzwi można otworzyć ręcznie.

2. Po 4 sekundach tłok pchający wraca do pozycji początkowej. Jeśli drzwi nie zostaną otwarte ręcznie, drzwi się zamykają.

Tip! Jeśli drzwi nie zamkną się prawidłowo, otwórz i zamknij je ponownie i odczekaj 3 sekundy.

8.4. Resetowanie pozycji początkowej

W początkowej pozycji pręt pchający jest równo z przodem. Jeśli pozycja początkowa jest nieprawidłowo ustawiona:

1. Wyłącz urządzenie.
2. Wyłącz bezpiecznik gniazdka zasilającego.
3. Po 10 sekundach włącz bezpiecznik z powrotem. Tłok pchający wraca do pozycji początkowej.

8.5. Jak regulować drzwi przesuwane

Funkcja automatycznego otwierania drzwi działa poprzez naciśnięcie przełącznika przed szafką przez gałkę drzwi, aby uruchomić otwieranie. Prześwit drzwi może się zmieniać z powodu drgań i innych czynników podczas transportu; Powoduje to, że funkcja automatycznego otwierania drzwi jest nieczuła lub nie może być używana normalnie. Proszę sprawdzić odległość między gałką a przełącznikiem w stanie zamkniętych drzwi i ustawić ją do najbardziej odpowiedniej odległości, obracając gałkę.

1. Drzwi otwierają się automatycznie po włączeniu; Wskazuje, że odległość między pokrętkiem a przełącznikiem jest zbyt mała.

2. Nie ma odpowiedzi, nawet mocniej naciska drzwi; Wskazuje, że odległość między pokrętkiem a przełącznikiem jest zbyt duża.

3. Drzwi otwierają się automatycznie nawet przy delikatnym dotknięciu, co oznacza, że odległość między gałką a przełącznikiem jest zbyt mała.

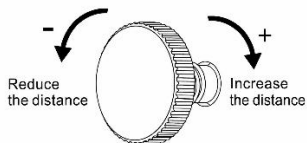

Adjusting knob

Proszę regulować gałkę na podstawie 1/4 okręgu w powyższych przypadkach: obróć w lewo, gałka wysuwa się poza framugę drzwi; obrócona w prawo, klamka jest cofnięta do framugi drzwi.

- Wyreguluj śrubę na środku po wewnętrznej stronie drzwi:
 - Wkręcając zgodnie z ruchem wskazówek zegara, aby zmniejszyć czułość.
 - Wkręcając przeciwnie do ruchu wskazówek zegara, aby zwiększyć czułość.
- Zamknij drzwi i sprawdź, czy czułość jest taka, jak chcesz.

UWAGA

Zbyt wysoka lub zbyt niska czułość może spowodować, że system push-to-open w ogóle nie działa.

9. TEMPERATURA

Optymalna temperatura zależy od rodzaju wina:

Rodzaj wina	Optymalna temperatura	
Czerwone wino	14–18 °C	57 – 65 °F
Białe wino	5 – 10 °C	41 – 50 °F
Dojrzewanie wina	11–14 °C	52 – 57 °F

Zawsze sprawdzaj etykietę butelki, aby uzyskać optymalną temperaturę przechowywania win.

9.1 Strefy

Urządzenie może być wyposażone w wiele stref. Każda strefa nadaje się do różnych rodzajów win. Wyświetlacze pokazują aktualną temperaturę w odpowiednich strefach.

Tip! Jeśli chcesz przełączać jednostki na wyświetlaczu, pomiędzy °C a °F.

Typ	Strefa	Rodzaje win	Ustawienia temperatury	
Jednostrefowa		Wszystkie rodzaje win	W zależności od rodzaju wina	
Strefa podwójna	Strefa górna	Szampan Białe wino	5 – 10 °C	41 – 50 °F
	Dolna strefa	Białe wino Czerwone wino	10–18 °C	50 – 65 °F

Dla optymalnej wydajności zalecamy różnicę temperatur między strefami wynoszącą co najmniej 4 °C.

9.2. Kontrola temperatury

Aby kontrolować ustawienia temperatury:

- Naciśnij jeden z przycisków temperatury, aby sprawdzić ustawioną temperaturę. Ustawiona temperatura migą na wyświetlaczu.
- Użyj przycisków temperatury, aby zmienić temperaturę.

Gdy przyciski temperatury nie są dotykane dłużej niż 5 sekund, wyświetlacz przestaje migać i ponownie pokazuje aktualną temperaturę w odpowiedniej strefie.

UWAGA

Jeśli temperatura na wyświetlaczu będzie migać, zmierzona temperatura odbiega od ustawionej o ponad 5 °C. Odchylenie temperatury o więcej niż 5 °C mogło utrudnić wino w niekorzystnym stanie. Sprawdź, czy przechowywane wina wytrzymają różnicę temperatur, a jeśli nie, wyjmij wino z chłodziarki, aż wyświetlacz przestanie migać.

Funkcja temperatury zapewnia, że ustawienia temperatury pozostają takie same po włączeniu urządzenia po utracie zasilania.

9.3. Przechowywanie wina

Ilość wina, które można przechowywać w urządzeniu, zależy od wielkości butelek. Pojemność jest przybliżona na podstawie butelek Bordeaux o pojemności 750 ml.

UWAGA

Wiele butelek wina może być ciężkich i wpływać na środek ciężkości urządzenia oraz powodować powstanie przechylić się. Zwróć uwagę na rozmieszczenie butelek w urządzeniu:

- Nie wysuwaj więcej niż jednego załadowanego regalu naraz.
- Jeśli stojak jest załadowany więcej niż jedną warstwą butelek, nie wysuwaj go z szafki.
- Staraj się równomiernie rozłożyć butelki po całym urządzeniu.

Otwarte butelki mogą spowodować rozlanie się w urządzeniu. Do urządzenia wkładaj tylko nieotwarte butelki.

Aby przechowywać wino w swoim urządzeniu, zrób następujące czynności:

1. Otwórz drzwi całkowicie.
2. Wyciągnij jeden z regałów.
3. Połóż butelkę płasko na stojaku.
4. Wpychaj stojak z powrotem do urządzenia.
5. Zamknij drzwi porządnie.

Aby optymalna wydajność urządzenia była ważna:

- Jeśli nie masz wystarczającej liczby butelek, by napelnić urządzenie, rozłóż butelki jak najrównomierniej w całym urządzeniu.
- Zachowaj szczelinę między ścianą a butelkami, aby umożliwić cyrkulację powietrza.

9.4. Dodanie pudełka na wilgotność (opcjonalnie)

Gdy urządzenie jest zainstalowane w bardzo suchym klimacie (wilgotność poniżej 40%), można włożyć do niego skrzynkę na wilgotność.

Tip! Pamiętaj, że używanie pojemnika na wilgotność zmniejsza pojemność butelki urządzenia.

Aby dodać pudełko wilgotności, zrób następująco:

1. Napelnij pojemnik po wilgotności wodą.
2. Umieść pudełko na wilgotności na półce z biegaczami.

10. OSZCZĘDZANIE ENERGII

Samo urządzenie jest energooszczędne. Jeśli chcesz korzystać z urządzenia jak najefektywniej:

- Trzymaj drzwi zamknięte tak bardzo, jak to możliwe.
- Nie zmieniaj ustawionej temperatury zbyt często.
- Wyłącz urządzenie, gdy jest puste przez dłuższy czas.
- Chłodziarka do wina powinna znajdować się w najchłodniejszym miejscu pomieszczenia, z dala od produkcji urządzeń i z dala od bezpośredniego światła słonecznego.

11. OPIEKA I UTRZYMANIE

UWAGA!!

Ryzyko porażenia prądem. Gdy urządzenie jest podłączone do sieci, zawiera wysokie napięcie. Wyłącz bezpiecznik gniazdka przed przeprowadzeniem konserwacji.

Aby utrzymać urządzenie w optymalnym stanie, konieczne są następujące zadania konserwacyjne:

Zadanie konserwacyjne	Częstotliwość
Szybkie czyszczenie	Co miesiąc
Dokładne czyszczenie	Gdy są brudne lub nie są używane przez dłuższy czas
Rozmrażanie	Co sześć miesięcy (lub gdy szron na parowniku ma grubość 5 mm)

Poniższe rozdziały zawierają instrukcje, jak wykonywać te zadania konserwacyjne.

11.1. Sprzątanie

UWAGA

Stosowanie nieodpowiednich środków czystości może uszkodzić powierzchnie urządzenia. Nie używaj żadnych ściernych ani agresywnych środków czyszczących, gąbek ani ściereczek. Czyść w kierunku stojów. Wyświetlacz zawiera elementy elektryczne. Zbyt duża ilość wody podczas czyszczenia może uszkodzić wyświetlacz. Przed czyszczeniem wyświetlacza upewnij się, że wykręcasz szmatkę lub gąbkę.

Aby wyczyścić urządzenie, wykonaj następujące czynności:

1. Wyłącz zasilanie, odłącz urządzenie i usuń wszystkie przedmioty, w tym butelki, półki i regał.
2. Umyj powierzchnie wewnętrzne ciepłą wodą i łagodnym roztworem.
3. Umyj półki łagodnym roztworem detergentu. Poczekaj, aż półki wyschną, zanim odstawisz je z powrotem do urządzenia
4. Wyciśnij nadmiar wody z materiału podczas czyszczenia części sterujących lub innych części elektrycznych.
5. Umyj zewnątrz ciepłą wodą i łagodnym płynem do detergentu. Dobrze oplucz i wytrzyj czystą, miękką ściereczką.
6. Umyj otwory wentylacyjne wilgotną i miękką ściereczką.
7. Jeśli jest obecna, wyczyść skrzynkę z wilgocią pod bieżącą wodą.
8. Umyj drzwi środkiem do czyszczenia szkła i miękką ściereczką.

UWAGA!!

Nigdy nie włączaj urządzenia, gdy wnętrze lub półki są mokre. Praca w wilgotnym środowisku znacznie zwiększa ryzyko rozwoju pleśni. Maku upewnia się, że wnętrze urządzenia i wszystkie akcesoria są całkowicie suche, zanim je włączą.

11.2. Rozmrażanie urządzenia

Rozmrażanie zwykle trwa 2-4 godziny. Urządzenie jest rozmrażane, gdy cały szron z parownika zniknie.

Aby rozmrozić urządzenie:

1. Wyłącz urządzenie.
2. Wymij butelki z urządzenia.
3. Zostaw drzwi otwarte, by przyspieszyć proces.
4. Umieść ręczniki przy otworze drzwi urządzenia, aby wchłonąć wodę.
5. Włącz urządzenie z powrotem.
6. Jeśli jest obecna, napełnij skrzynkę wilgotności.

12. AWARIA ZASILANIA

Większość awarii zasilania jest naprawiana w ciągu kilku godzin i nie powinna wpływać na temperaturę urządzenia, jeśli zminimalizujesz liczbę otwieranych drzwi. Jeśli prąd będzie wyłączony przez dłuższy czas, musisz podjąć odpowiednie kroki, aby chronić swoje wyposażenie.

13. CZAS URLOPU

Krótkie wakacje: Zostaw chłodziarkę do wina i napoje działającą podczas urlopów trwających mniej niż trzy tygodnie. Jeśli urządzenie nie jest używane przez kilka miesięcy, usuń wszystkie elementy i wyłącz urządzenie. Dokładnie wyczyść i wysuszyć wnętrze. Aby zapobiec zapachowi i rozwojowi pleśni, zostaw drzwi lekko uchylone: jeśli to konieczne, zablokuj je otwarte.

14. PRZENOSZENIE CHŁODZIARKI NA WINO

1. Usuń wszystkie przedmioty.
2. Wyjmij luźne przedmioty z chłodziarki na wino (butelki i półki) lub napraw te elementy pianką.
3. Obróć regulowaną nogę do podstawy, aby uniknąć uszkodzenia.
4. Zaklej drzwi taśmą.
5. Upewnij się, że urządzenie pozostaje stabilne w pozycji pionowej podczas transportu. Chroni też na zewnątrz urządzenia kocem lub podobnymi przedmiotami.

15. NAJCZĘŚCIEJ ZADAWANE PYTANIA

1. Urządzenie nie chłodzi wystarczająco. Co robić?

Upewnij się, że drzwi są całkowicie zamknięte. Nie wystawiaj urządzenia na bezpośrednie działanie słońca. Utrzymuj kratki wentylaacyjne w czystości.

2. Urządzenie często się włącza i wyłącza.

Chłodziarka wina zazwyczaj uruchamia cykl chłodzenia co 10–15 minut. Jeśli sprężarka uruchamia się częściej, sprawdź następujące czynniki: warunki klimatyczne w miejscu montażu; Prawidłowe zamknięcie drzwi.

Jeśli jednocześnie załadowano wiele nowych butelek, urządzenie może potrzebować co najmniej 24 godzin, aby osiągnąć ustaloną temperaturę, co skutkuje tymczasowo częstszymi cyklami chłodzenia.

3. Drzwi się nie otwierają.

Sprawdź instalację i zapoznaj się z instrukcją obsługi po instrukcje regulacji czujnika otwierania drzwi.

4. Oświetlenie wewnętrzne nie działa.

Sprawdź ustawienia chłodziarki do wina. Więcej informacji o dostępnych ustawieniach można znaleźć w instrukcji obsługi.

5. Na szkle pojawia się kondensacja.

Nadmierna wilgotność w pomieszczeniu może powodować problemy z wilgocią. To nie jest awaria urządzenia.

6. Drzwi nie zamykają się prawidłowo.

Chłodziarki do wina mogą pozostawać zapakowane przez ponad sześć miesięcy, zanim trafią do klienta. Jednostki są ze wszystkich stron bezpiecznie zabezpieczone styropianem i mocowane dwoma paskami, aby zapewnić bezpieczne warunki i zapobiec uszkodzeniom fizycznym podczas transportu. Ze względu na ciasne opakowanie uszczelka drzwi może ulec deformacji i wymagać regulacji. Aby to naprawić, zamknij drzwi i delikatnie podgrzej uszczelkę suszarką do włosów. Ostrożnie wyreguluj lamelle uszczelki, aby pomóc im się otworzyć i przywrócić do właściwego kształtu. Sprawdź

położenie uszczelki i drzwi, aby upewnić się, że dobrze uszczelniają. Jeśli uszczelka poluzowała się lub straciła kształt po latach, można ją ponownie przywrócić suszarką do włosów. Sprawdź, czy urządzenie jest wypoziomowane i czy wszystkie półki są poprawnie zamontowane.

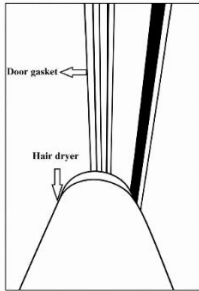

7. Jak zarejestrować moje zgłoszenie serwisowe

Prosimy o skorzystanie z linku, aby zarejestrować swoją prośbę o usługę: <https://service.dunavox.com/>

Do rejestracji potrzebujesz następujących informacji:

- Dane kontaktowe (imię i nazwisko, adres e-mail, numer telefonu)
- Dane konta (kraj zakupu, data zakupu, od kogo go kupiłeś)
- Szczegóły produktu (typ produktu, numer seryjny)
- Opis błędu (Wyjaśnienie błędu, przesyłanie zdjęć instalacji jest obowiązkowe przy przesyłaniu formularza raportu serwisowego).

Jeśli zauważysz jakiegokolwiek nietypowe zachowanie w swoim urządzeniu, skontaktuj się z lokalnym sprzedawcą lub wyślij e-mail na następujący adres e-mail: service@dunavox.com

16. ZBYCIE

1. Przed utylizacją starego urządzenia odłącz wtyczkę od gniazdka głównego, aby upewnić się, że urządzenie jest nieczynne.
2. Usuń drzwi, ale pozostaw półki, aby zapobiec wspinaniu się dzieci do środka.
3. Odetnij główny kabel i wyrzuć go.



Symbol na produkcie lub jego opakowaniu oznacza, że produkt ten nie powinien być traktowany jako zwykle odpady domowe, lecz należy go przewieźć do punktu recyklingu dla urządzeń elektrycznych i elektronicznych. Utylizacja musi być przeprowadzana zgodnie z lokalnymi przepisami i środowiskowymi dotyczącymi utylizacji odpadów. Prawidłowa utylizacja tego produktu przyczynia się do ochrony środowiska oraz zdrowia innych ludzi. Niewłaściwe utylizowanie zagraża zdrowiu i środowisku. Dalsze informacje na temat recyklingu produktu można uzyskać w urzędzie miasta, dziale wywozu śmieci lub w sklepie, w którym zakupiłeś produkt.

Jeśli Twój produkt jest wadliwy, skontaktuj się z Dunavox. Możemy ewentualnie naprawić produkt lub dać mu drugie życie. Jeśli musisz się pozbyć, utylizuj go zgodnie z lokalnymi wytycznymi.

Gdy sprzedajesz produkt nowemu właścicielowi, koniecznie dodaj tę instrukcję lub jej kopię.

UWAGA!!

Podczas pozbycia się starego urządzenia upewnij się, że rura nie została uszkodzona.

17. GWARANCJA

Produkty do użytku domowego objęte są **standardową 24-miesięczną gwarancją**. Rejestracja w ciągu 30 dni od zakupu wydłuża gwarancję o **12 miesięcy (łącznie 36 miesięcy)**.

Rejestracja w <https://dunavox.com/product-registration>

Sprężarka jest objęta ubezpieczeniem przez **kolejne dwa (2) lata**, co daje **łącznie pięć (5) lat** na sprzęzarce.

Gwarancja obowiązuje **tylko w kraju zakupu**.

Roszczenia muszą zawierać **dowód zakupu** oraz, jeśli dotyczy, **dowód rejestracji**. Gwarancja obejmuje **robociznę, części zamienne oraz koszty transportu** niezbędne do naprawy. Demontaż i ponowna instalacja wbudowanych urządzeń jest odpowiedzialnością użytkownika końcowego. Ze względów bezpieczeństwa obsługa na miejscu nie jest świadczona dla jednostek zainstalowanych powyżej **2 metrów** nad poziomem podłogi.

Wykluczenia:

Brak ubezpieczenia za: uszkodzenia transportu/relokacji; zadrapania/potłuczone szkło, półki lub uchwyty; nieprawidłową instalację/użycie; nieprawidłowe podłączenie zasilania lub niestabilne napięcie; nieautoryzowana naprawa/modyfikacja; klęski żywiołowe; estetyczne zużycie/przebarwienia; utrata lub zepsucie się wina lub innych zawartości; Ogólne zużycie. Dunavox nie ponosi odpowiedzialności za szkody pośrednie ani pośrednie, w tym za pogorszenie jakości wina lub otaczających materiałów.

Produkty objęte są oficjalną gwarancją producenta zgodnie z obowiązującymi unijnymi przepisami dotyczącymi zgodności konsumenckiej/produktowej. Gwarancja jest osobista dla pierwotnego nabywcy i nie jest przenoszalna. Naprawa/wymiana nie przedłuża pierwotnego okresu gwarancji.

Klauzule gwarancyjne i specyfikacje mogą ulec zmianie bez uprzedzenia.

DUNAVOX

THE WINE COOLING EXPERT

