

DUNAVOX
THE WINE COOLING EXPERT

DUNAVOX Horizon

PT MANUAL DO UTILIZADOR v4.0-2026



PREFÁCIO

Caro cliente,

Obrigado por comprar este aparelho e depositar a sua confiança na Dunavox. Desenhámos

Este produto, com o maior cuidado e esperança, será uma adição de orgulho e a longo prazo à sua casa. Se tiver alguma dúvida sobre o seu eletrodoméstico, por favor digamos, teremos todo o gosto em ajudá-lo!

DUNAVOX Horizon

- Empurrar para abrir
- Ecrã tátil LCD
- WIFI + Aplicação Inteligente
- Sistema de ventilação integrado
- Prateleira telescópica de madeira
- Luz multi LED

Produtos Horizon

DVH-19.50B.TO

DVH-19.50SS.TO

DVH-19.50C.TO

DVH-19.50MB.TO

DVH-25.65DB.TO

DVH-25.65DSS.TO

DVH-25.65DC.TO

DVH-44.120DB.TO

DVH-44.120DSS.TO

DVH-44.120DC.TO

DVH-70.185DB.TO

DVH-70.185DSS.TO

DVH-70.185DC.TO

1. Sobre este documento	1
1.1. Língua	1
1.2. Documentação relevante	1
1.3. Símbolos usados	1
2. Descrição do Produto	1
2.1. Conformidade	1
3. Segurança	2
3.1. Uso pretendido	2
3.2. Utilizadores pretendidos	2
3.3. Instruções de segurança	2
4. Transporte e armazenamento	3
4.1. Transportes	4
4.2. Armazenamento	4
5. Instalação	4
5.1. Antes de instalar e usar o seu novo eletrodoméstico	4
5.2. Instruções importantes de segurança	4
5.3. Instalação do armário do vinho	5
5.4. Escolha de um local	6
5.5. Preparação do aparelho para instalação	6
5.6. Ligação da fonte de alimentação	7
5.7. Colocação do aparelho	7
5.8. Inverter a direção da porta	7
5.9. Fixar no armário	7
5.10. Finalização da instalação	8
6. Operação do aparelho	8
6.1. Botão LIGAR/DESLIGAR	8
6.2. Botão de bloqueio	8
6.3. Botão de interruptor de função	8
6.4. Botão de definição de função	9
6.5. Definição da temperatura	9
6.6. Página de definição do modo de funcionamento	9
6.7. Página de definições do modo de luz	10
6.8. Página de definição de brilho de luz	10
6.9. Página de definição de cor clara	10
6.10. Escolha entre °C/F	10
6.11. Passos de utilização de WIFI	10
6.12. Interface de rede	11
7. Prateleiras	11
7.1. Instalação dos carris	11
8. Porta	12
8.1. Como alterar o ângulo de abertura da porta	12
8.2. A dobradiça Hettich	13
8.3. Utilização da função push-to-abrir porta	13
8.4. Reiniciar a posição inicial	14
8.5. Como ajustar a porta de empurrar	14
9. Temperatura	14
9.1. Zonas	15
9.2. Controlo da temperatura	15
9.3. Armazenamento do vinho	15
9.4. Adicionar uma caixa de humidade (opcional)	16
10. Poupança de energia	16
11. Cuidados e manutenção	16
11.1. Limpeza	16
11.2. Descongelar o aparelho	17
12. Falha de energia	17
13. Férias	17
14. Mover o refrigerador de vinho	17
15. Perguntas frequentes	17
16. Eliminação	19
17. Garantia	19

1. SOBRE ESTE DOCUMENTO

Este manual é aplicável a todos os modelos Horizon da Dunavox. Se os capítulos forem aplicáveis apenas a alguns modelos, isso será mencionado no título ou no início do capítulo.

Leia e compreenda este manual antes de usar o produto. Guarde cuidadosamente este manual para referência futura. Reservamo-nos o direito de alterar os parâmetros sem aviso prévio.

1.1. Língua

Este manual foi originalmente escrito em inglês. Todas as outras versões linguísticas são traduções do texto original. Se a sua língua preferida não estiver disponível em versão impressa, por favor visite o nosso site e procure o modelo correspondente para descarregar o manual de utilizador na língua requerida.

1.2. Documentação relevante

A seguinte documentação está disponível para este aparelho:

Documento	Localização
Manual do utilizador	Este documento
Rótulo energético	Embalado no aparelho
Desenho de instalação	

1.3. Símbolos usados

Este manual contém instruções de segurança. Ignorar estas instruções pode causar lesões ou danos no aparelho. Cada instrução de segurança é indicada com uma palavra de sinal. A palavra do sinal corresponde ao nível de risco da situação perigosa descrita.

AVISO!	Este símbolo indica uma situação perigosa que, se não for evitada, pode resultar em morte ou ferimentos graves.
ATENÇÃO!	Este símbolo indica uma situação perigosa que, se não for evitada, pode resultar em ferimentos ligeiros ou moderados.
AVISO	Este símbolo indica uma situação que, se não for evitada, pode causar danos ao produto.

Outros símbolos neste manual não se referem à segurança.

Gojjeta!	Este símbolo indica uma dica útil para alguns utilizadores.
-----------------	-------------------------------------------------------------

2. DESCRIÇÃO DO PRODUTO

Este aparelho é um refrigerador de vinho de alta qualidade, com um aspeto e sensação premium. O aparelho está equipado com um modo de clima dinâmico, ideal para armazenar garrafas de vinho durante longos períodos.

A tabela seguinte mostra o número de zonas e a capacidade das garrafas por modelo.

	Horizonte			
	19	25	44	70
Número de zonas	1	2	2	2
Capacidade das garrafas	19	25	44	70

Consulte o apêndice 1 para a lista completa de especificações.

2.1. Conformidade

LVD 2015/35/UE
EMC 2014/30/EU
ERP 2009/125/CE
RoHS 2011/65/CE
Certificado CB
Certificado CE

3. SEGURANÇA

3.1. Uso pretendido

- Este aparelho destina-se a armazenar vinhos à sua temperatura ideal.
- Este aparelho destina-se a ser incorporado ou sob o balcão (DVH-19.50B.TO, DVH-19.50SS.TO, DVH-19.50C.TO, DVH-19.50MB.TO, DVH-25.65DB.TO, DVH-25.65DSS.TO, DVH-25.65DC.TO, DVH-44.120DB.TO, DVH-44.120DSS.TO, DVH-44.120DC.TO)
- O aparelho destina-se a utilização em ambientes domésticos.
- O aparelho é apenas para uso interior.
- Este aparelho destina-se a armazenar vinho.

3.2. Utilizadores pretendidos

Este aparelho pode ser utilizado por crianças com 8 anos ou mais e por pessoas com capacidades físicas, sensoriais ou mentais reduzidas, ou falta de experiência e conhecimento, desde que tenham recebido supervisão ou instrução sobre o uso seguro do produto e compreendam os riscos envolvidos. As crianças não devem brincar com o produto. A limpeza e a manutenção dos utilizadores não devem ser feitas por crianças sem supervisão.

3.3. Instruções de segurança

AVISO!

Risco de choque elétrico. Quando o aparelho está ligado à rede, contém uma alta tensão.

- Desligar o fusível da tomada antes de ligar o aparelho à rede elétrica.
- Terra do aparelho.
- Desligar o fusível da tomada antes de realizar manutenção.
- Não mova o aparelho quando este estiver ligado a uma tomada de energia ativa.
- Não ligue o aparelho a uma tomada de alimentação quando o cabo de alimentação estiver danificado. Se o cabo de alimentação estiver danificado, deve ser substituído pelo fabricante ou por um centro de serviço autorizado.
- Não ligue o aparelho a uma tomada defeituosa.
- Mantenha o aparelho e o cabo de alimentação afastados da água ou da humidade.
- Não desligue o aparelho puxando o cabo. Agarra sempre o conector e puxa.
- Não desligue o aparelho com as mãos molhadas.
- Não coloque várias tomadas ou extensões atrás do aparelho.

AVISO!

O refrigerante é altamente inflamável! O refrigerante pode causar fogo quando está em contacto com chamas ou faíscas.

- Não operar o aparelho na presença de fumos explosivos ou inflamáveis.

- Não operar o aparelho quando o circuito do refrigerante estiver danificado.
- Se o refrigerante tiver escapado do aparelho:
 - Evitar fogo ou faíscas.
 - Desligar o fusível da tomada do aparelho.
 - Arejar a divisão onde o aparelho está localizado durante vários minutos.
 - Contacte a Dunavox para aconselhamento.
- Não utilizar dispositivos mecânicos para acelerar o processo de descongelação.

AVISO!

Risco de sufocamento! Crianças a brincar com o material da embalagem podem causar lesões. Mantenha a embalagem fora do alcance das crianças.

ATENÇÃO!

O aparelho é pesado. Transportar e mover o aparelho sozinho pode causar lesões. Levante e mova sempre o aparelho com duas pessoas.

ATENÇÃO!

O aparelho não foi construído para ser reparado pelo utilizador. As tentativas de reparar o aparelho podem causar lesões e danos no aparelho, anulando a garantia:

- Não repare nem substitua qualquer parte do aparelho a menos que esteja especificamente recomendado neste manual.
- Não use acessórios que não sejam recomendados pelo fabricante.
- Não use outros aparelhos elétricos dentro do aparelho.

AVISO

Fontes externas de calor podem influenciar o desempenho do aparelho:

- Não instale o aparelho à luz solar direta.
- Não instale o aparelho junto a fontes de calor como fornos, fogões, aquecedores e radiadores.

AVISO

A ventilação não pode funcionar corretamente quando as grelhas de ventilação estão cobertas. O aparelho pode sobreaquecer. Não cubra as grelhas de ventilação.

AVISO

Guardar garrafas abertas dentro do aparelho pode causar fugas e bolor. Não guarde garrafas que já tenham sido abertas.

AVISO

Várias garrafas de vinho podem ser pesadas e influenciar o centro de gravidade do aparelho, fazendo com que este se incline: • Preste atenção à colocação das garrafas no aparelho:

- Não deslize para fora mais do que um rack carregado de uma só vez.
- Se uma grade estiver carregada com mais do que uma camada de garrafas, não deslize para fora da grade.
- Tente distribuir as garrafas de forma uniforme por todo o aparelho.

4. TRANSPORTE E ARMAZENAMENTO

O transporte e armazenamento devem cumprir as seguintes condições climáticas:

Temperatura ambiente	1 -40 °C
Humidade ambiente	< 95% (sem condensar)

4.1. Transportes

Tenha em mente os seguintes aspetos ao transportar o aparelho:

- Transportar o aparelho na embalagem original.
- Transportar o aparelho com duas pessoas.
- Não incline a embalagem mais de 45°.

Se o aparelho já estiver desempacotado, certifique-se de:

- Tranque a porta na posição fechada com fita adesiva.
- Proteger o exterior do aparelho. Use um pano macio e grosso.

4.2. Armazenamento

Guarde o eletrodoméstico na embalagem original.

5. INSTALAÇÃO

5.1. Antes de instalar e usar o seu novo eletrodoméstico

AVISO!

Antes de ligar o aparelho, por favor abra a porta durante 5 minutos para ventilar o armário.

- Ler as instruções fornecidas com o aparelho – a falta de instalação ou utilização deste aparelho de acordo com o manual de instruções pode invalidar qualquer garantia.
- O fabricante não aceita qualquer responsabilidade por danos causados por uso indevido ou instalação incorreta.
- Não instale este aparelho se tiver sido danificado durante o transporte. Isto inclui a ficha e o cabo de alimentação.
- Por favor, guarde estas instruções num local seguro para referência futura.

Nota: Este aparelho destina-se exclusivamente a armazenar vinho.

5.2. Instruções importantes de segurança

- Para evitar danos na porta e na junta, certifique-se de que a porta está totalmente aberta antes de retirar qualquer prateleira.
- Não mova o cooler de vinho quando estiver carregado com vinho, pois pode distorcer o aparelho.
- Se o cabo de alimentação ficar danificado, só deve ser substituído pelo fabricante ou por um Pessoa devidamente qualificada.
- Nunca permitir que as crianças operem, brinquem ou rastejem dentro do aparelho.
- Nunca limpar peças de aparelhos com fluidos inflamáveis.
- Todas as reparações elétricas devem ser realizadas por um engenheiro de serviço qualificado. Reparações inadequadas podem resultar numa grande fonte de perigo para o utilizador e invalidam qualquer garantia.
- Nunca armazenar nada perigoso dentro do aparelho, como combustíveis, explosivos, fortes ácido ou álcali, etc.
- Não armazene nem use gasolina nem quaisquer outros vapores e líquidos inflamáveis nas proximidades deste ou de qualquer outro aparelho. Isto pode criar um risco de incêndio ou explosão.

Aviso: Não permita que o circuito do refrigerante seja danificado durante a utilização ou instalação do aparelho. Se ficar danificado, não use o aparelho até ser instruído por um técnico de serviço. O refrigerante pode inflamar-se ou causar danos no olho quando há fugas.

- Lembre-se sempre de desligar o aparelho antes de limpar. Ao desligar da fonte de eletricidade, desligue a ficha, não o cabo de alimentação.

- Não use nada elétrico dentro do Armário de Vinhos.
- Mantenha sempre quaisquer aberturas de ventilação livres de obstruções. Se ficarem bloqueados, limpe-os imediatamente.
- Garantir que a ficha está num local acessível quando a instalação estiver concluída.
- Utilizar este aparelho apenas para fins domésticos, de acordo com estas instruções. O refrigerador de vinho é adequado para armazenar vinho (ou outras bebidas engarrafadas). Não é adequado para armazenar alimentos frescos ou congelados.
- Este aparelho pode ser utilizado por crianças com 8 anos ou mais e por pessoas com capacidades físicas, sensoriais ou mentais reduzidas, ou falta de experiência e conhecimento, desde que tenham recebido supervisão ou instrução sobre o uso seguro do aparelho e compreendam os perigos envolvidos. As crianças não devem brincar com o aparelho. A limpeza e a manutenção do utilizador não devem ser feitas por crianças sem supervisão.
- O refrigerante destes aparelhos é R600a, objetos inflamáveis e explosivos não devem ser colocados dentro ou perto do armário, para evitar incêndios ou explosões causadas.



5.3. Instalação do seu armário de vinhos

- Remover a proteção exterior e interior.
- **Nota:** Antes de ligar o Wine Cabinet à fonte de energia, deixe-o em pé durante aproximadamente 24 horas. Isto reduzirá a possibilidade de uma avaria no sistema de arrefecimento devido ao manuseamento durante o transporte.
- Limpe a superfície interior com água morna usando um pano macio.
- Para nivelar o seu Armário de Vinhos, ajuste o pé de nivelamento frontal na parte inferior do Armário de Vinhos.
- Localizar o Armário de Vinhos longe da luz solar direta e das fontes de calor (forno, fogão, aquecedor, radiador, etc.). A luz solar direta pode afetar o revestimento acrílico, e as fontes de calor podem aumentar o consumo elétrico. Temperaturas ambientes extremamente frias também podem fazer com que a unidade não funcione corretamente.
- Evite localizar a unidade em áreas húmidas.
- O Armário de Vinhos deve estar posicionado de forma a que a temperatura ambiente esteja entre 16°C e 38°C. Se a temperatura ambiente estiver acima ou abaixo desta faixa, o desempenho da unidade pode ser afetado. Colocar o aparelho em condições de frio extremo ou calor pode fazer com que as temperaturas interiores fltuem. O intervalo de temperaturas definidas pode não ser atingido.
- Ligue o Wine Cabinet a uma tomada adequada. Se a ficha precisar de ser trocada, siga as instruções dadas na secção de Requisitos Elétricos.
- Desligar o fusível da tomada antes de ligar o aparelho à rede elétrica.
- Ligar o aparelho a uma tomada ligada à terra
- Desligar o fusível da tomada antes de realizar manutenção.
- Não ligue o aparelho a uma tomada de alimentação quando o cabo de alimentação estiver danificado.
- Não ligue o aparelho a uma tomada defeituosa.
- Mantenha o aparelho e o cabo de alimentação afastados da água ou da humidade.

Nota: A porta de vidro é maior do que o eletrodoméstico e parte-se quando este é colocado no chão sem pernas. Não coloque o aparelho diretamente no chão quando não está apoiado por uma perna ou suporte externo.

Nota: A ventilação não pode funcionar corretamente quando as grelhas de ventilação estão cobertas. O aparelho pode sobreaquecer. Não cubra as grelhas de ventilação.

Nota: Guardar garrafas abertas no aparelho pode causar fugas e bolor no refrigerador de vinho. Não guarde garrafas que já tenham sido abertas.

Nota: Fixe sempre o eletrodoméstico ao armário.

O processo de instalação do aparelho consiste nos seguintes passos:

Incorporado numa coluna
Escolha de um local
Preparação do aparelho para instalação
Ligar a fonte de alimentação
Colocação do aparelho
Inverter a direção da porta (opcional)
Finalização da instalação

Nos capítulos seguintes, mais cinco explicações sobre cada etapa.

5.4. Escolha de um local

AVISO

Fontes externas de calor podem influenciar o desempenho do aparelho. Não instale o aparelho:

- À luz solar direta
- Ao lado de fontes de calor como forno, fogão, aquecedor ou radiador.

A sala de instalação deve cumprir as seguintes condições:

Temperatura de funcionamento	16 – 38 °C
Humidade de funcionamento	< 95% (sem condensar)
Volume de ar	> 1 m ³ por 8 q de líquido de arrefecimento

Tenha em mente que a instalação em cozinhas abertas ou encostadas a paredes divisórias pode aumentar a poluição sonora emitida pelo eletrodoméstico.

Gorjeta! Também pode encontrar o desenho da instalação no www.dunavox.com.

O aparelho pode ser incorporado. O local de instalação deve cumprir as seguintes condições:

- Não diretamente ao lado ou acima de um forno.
- A superfície inferior é suficientemente forte para suportar o aparelho carregado.
- Superfície seca, estável e plana.
- Perto de uma tomada separada (220-240 VAC, 50 Hz).

5.5. Preparação do aparelho para instalação

1. Remova todas as embalagens exteriores e interiores.
Gorjeta! O produto é pesado e pode ser difícil de mover em distâncias maiores. Recomendamos desempacotar o produto no local de instalação.
2. Verifique se todo o conteúdo da embalagem está presente e intacto. A embalagem deve incluir 1x cooler de vinho Dunavox, 1x manual do utilizador e 1x etiqueta energética. Se houver peças em falta ou danificadas, contacte o seu fornecedor.
3. Use água morna e um pano macio para limpar o interior do aparelho.
Gorjeta! O interior do aparelho pode ter odor residual no início. Os odores desaparecem quando o aparelho está a funcionar.

4. Deixe o aparelho de pé durante pelo menos 24 horas. Durante este tempo, pode manter a porta do aparelho aberta para deixar escapar os odores residuais.
5. Planeie o aparelho em frente ao local da instalação. Mantenha 0,5 m de espaço entre o aparelho e o armário para a instalação elétrica. O aparelho está agora pronto para instalação elétrica.

AVISO!

Risco de choque elétrico. Quando o aparelho está ligado à rede, contém uma alta tensão:

- A instalação elétrica deve cumprir os requisitos locais e nacionais.
- A instalação elétrica deve ser feita por uma pessoa qualificada e competente.
- Não mova o aparelho quando este estiver ligado a uma tomada de energia ativa.
- Não ligue o aparelho a uma tomada de corrente quando o cabo de alimentação estiver danificado. Se o cabo de alimentação estiver danificado, deve ser substituído pelo fabricante ou por um centro de serviço autorizado.

5.6. Ligue o aparelho à fonte de alimentação:

1. Desliga o fusível da tomada.
2. Ligue o cabo de alimentação à tomada. Certifique-se de aterrar o aparelho.
3. Volta a ligar o fusível da tomada.
4. Verifica se o aparelho está ligado.

Se o aparelho não ligar, repita os passos deste capítulo. Se o aparelho continuar sem funcionar, contacte o seu fornecedor. Desligue o fusível da tomada para continuar a instalação em segurança.

5.7. Colocação do aparelho

1. Certifique-se de que a instalação elétrica está concluída antes de o aparelho ser incorporado.
2. Ajusta as pernas até que o aparelho fique de pé em todos os 4 pés e fique nivelado e estável.
3. Desliza o aparelho para dentro do armário. Certifique-se:
 - O cabo de alimentação não está preso debaixo do aparelho.
 - O aparelho não toca na parede traseira.
 - O eletrodoméstico fica no meio do armário.
 - Há pelo menos 5 mm de espaço livre no topo do aparelho.

Verifique novamente se o aparelho está nivelado e estável. Se não, ajusta as pernas até o aparelho ficar de pé nos 4 pés e ficar nivelado e estável.

5.8. Inverter a direção da porta (Opcional)

Se desejado, a direção da porta pode ser invertida após a instalação do aparelho. Recomendamos inverter a direção da porta com duas pessoas.

AVISO!

A porta é feita de vidro e pode partir-se ao cair. Ao inverter a direção da porta, deixe outra pessoa apoiar a porta ao desparafusar as dobradiças.

Para mais informações, consulte o capítulo 8.

5.9. Fixar no armário

O aparelho deve ser fixado ao armário para evitar que este se mova para dentro da coluna quando a porta é aberta repetidamente (empurrada).

1. Os orifícios de fixação estão localizados acima e abaixo da porta.
2. Fixa o aparelho ao armário com 4 parafusos.

5.10. Finalização da instalação

1. Liga o fusível da tomada de energia.
2. Verifica se o aparelho está ligado. Agora pode usar o aparelho.

Gorjeta! Ao usar o aparelho pela primeira vez, recomendamos esperar 2 a 3 horas antes de colocar as garrafas no aparelho, para permitir que este atinja a temperatura definida.

6. OPERAÇÃO DO APARELHO

AVISO

Risco de danos no seu aparelho. Não ligue o aparelho imediatamente depois de o desligar. Espere 5 minutos antes de voltar a ligar o aparelho.

Os controlos do seu refrigerador de vinhos

Para DVH-19.50

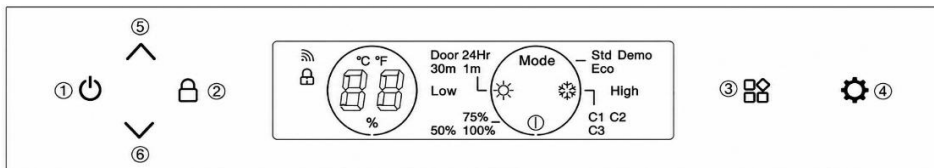

Para DVH-25.65, DVH-44.120, DVH-70.185

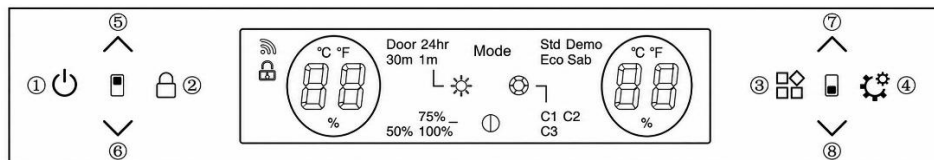

6.1. Botão LIGAR/DESLIGAR (1)

O sistema de ligar por defeito depois da ligação. Pressionar este botão durante 3 segundos, terá um som de bip, o produto desligou-se. Pressionar ligeiramente este botão, terá um som de bip, o produto ligou-se.





6.2. Botão de bloqueio (2)

No modo normal (sem falha), o sistema por defeito desbloqueia-se após ligar o produto.

Pressionar o botão durante 3 segundos, vai ter um som de bip. O sistema entra em modo de bloqueio para bloquear o painel de controlo. O sistema não terá ação ao pressionar botões em modo Bloqueio. Botão de pressão longa 3 segundos em modo de bloqueio, vai ter um som de bip, o painel de controlo desbloqueia.

6.3. Botão de interruptor de função (3)

O sistema tem 4 ícones de função:

Definições do sistema	
Definições de brilho de luz	
Definições de cor de luz	
Definições de duração da luz	

Carrega no  botão para alternar entre as funções durante o ícone piscar. Se não houver qualquer ação após piscar 5 vezes, o sistema sai do modo de mudança de função.

6.4. Botão de definição de função (4)

Este botão só terá ação quando o ícone de função piscar. Usa este botão para alternar entre funções.

6.5. Definição da temperatura

(5) (6) botões de ajuste de temperatura na zona superior

(7) (8) botões de ajuste de temperatura na zona inferior



Botão de aumento de temperatura

Carregar no botão uma vez terá um som de bip, a temperatura aumentará 1°C.

Quando a temperatura definida atinge o limite superior definido, a temperatura definida não muda.



Botão de diminuição de temperatura

Carregar no botão uma vez terá um som de bip, a temperatura diminuirá 1°C.

Quando a temperatura definida atinge o limite inferior definido, a temperatura definida não muda.

Intervalo de controlo de temperatura

- PARA DVH-19,50: 5-18°C

- PARA DVH-25.65; DVH-44.120; DVH-70.185: Zona superior: 5-10°C, Zona inferior: 10-18°C

Temperatura de definição de fábrica

- PARA DVH-19,50: 12°C

- PARA DVH-25.65; DVH-44.120; DVH-70.185: Zona superior: 6°C, Zona inferior: 12°C

6.6. Página de definição do modo de funcionamento



Pressiona **Mode** o ícone, quando está a piscar, carrega  no botão para alternar entre o modo Std//Eco/Demo.

1. Std (Modo Standard): O modo padrão "Std" do sistema após ligar o produto.



2. Eco (modo de poupança de energia): Depois de entrar no modo Eco, a luz interna desliga-se após 3 segundos e o ecrã apaga-se 20 segundos depois de a porta estar fechada.
3. Demo: Depois de entrar no modo Demo, o compressor deixa de funcionar. Todas as outras funções continuam operacionais. Como o mecanismo de abertura da porta e a iluminação. Este modo é ideal para showrooms ou exposições para exibir o wine cooler.

O modo selecionado pisca 5 vezes para confirmar a definição.



6.7. Página de definições do modo de luz

Carrega no  ikon, quando estiver a piscar, carrega no  botão para definir a duração da luz interior. As opções são "Porta, 1 minuto, 30 minutos ou 24 horas". O botão de luz selecionado pisca 5 vezes para confirmar a opção selecionada. O padrão do sistema é que a luz "Porta" está acesa quando a porta está aberta e desligada quando está fechada. Com todas as definições de duração, o brilho é de 100% se a porta estiver aberta, mas o brilho é menor se a porta estiver fechada. O brilho depende do nível de brilho configurado.

6.8. Página de definição de brilho de luz



Carrega no  ikon, quando pisca, carrega no  botão para alternar entre 50% / 75% / 100% de brilho. O nível selecionado pisca 5 vezes para confirmar a definição. O padrão do sistema é 75% de brilho após ligar o aparelho.

6.9. Página de definição de cor clara

Carrega no  ikon, quando pisca, carrega no  botão para alternar entre as cores C1/C2/C3. A cor selecionada pisca 5 vezes para confirmar a definição. O padrão do sistema é a cor C1. C1 é branco, C2 é azul e C3 é laranja.

6.10. Escolha entre °C/F no ecrã

Alternância Celsius e Fahrenheit:

Pressionando longamente  a zona  superior ou inferior durante 3 segundos, o visor de temperatura alterna entre °C e F.

6.11. Passos de utilização de WIFI

1. Digitalize o código para descarregar a aplicação "vida inteligente" e instale-a no seu telemóvel.



2. Registrar uma conta pessoal e iniciar sessão na sua rede WIFI doméstica.
3. Depois de ligar a alimentação, pressione e mantenha o botão pressionado  durante 3 segundos e até que o som de bip seja de quatro vezes. O sistema entra no estado de correspondência de rede. A luz de fundo dos botões começa a brilhar.

6. Clique em "+" na página da APP para "Adicionar Dispositivo". A APP irá pesquisar automaticamente os dispositivos e tentar ligar-se.

5. O ícone do dispositivo aparece quando a aplicação tem sucesso na pesquisa do dispositivo. Clica no ícone e introduz a palavra-passe do Wi-Fi. Depois, esperar pela ligação completa.

6. Depois de a rede conseguir ligar-se, a luz de fundo deixa de brilhar. A APP entra na janela principal de controlo do wine cooler. Pode usar a APP agora. Se a ligação falhar, por favor verifique a rede WIFI e tente ligar-se novamente.

6.12. Interface de rede

1. Interface Bluetooth (Bluetooth LE): antes da alocação da rede, o dispositivo ativa a função Bluetooth por defeito e a sua função principal é usada para a pesquisa de dispositivos de proximidade e ligação inicial; quando estiver pronto para rede o dispositivo, os telemóveis e outros dispositivos inteligentes podem rapidamente descobrir o dispositivo via Bluetooth e estabelecer uma ligação de comunicação preliminar para preparar o processo subsequente de rede Wi-Fi.

2. Interface WiFi: Antes da alocação da rede, a interface Wi-Fi do dispositivo não está ligada, mas está em modo de escuta configurável. Está sempre a ouvir os sinais Wi-Fi no ambiente circundante e à espera do comando do utilizador enviado através da aplicação móvel. Assim que recebe a atribuição correta para se ligar à rede Wi-Fi especificada. O dispositivo só suporta redes Wi-Fi na banda de 2,4GHz, o que é mais adequado para a ligação estável a dispositivos inteligentes no Serviço de Registo Doméstico.

3. Serviço de transmissão de dispositivos: O dispositivo transmite continuamente a informação do seu próprio dispositivo via Bluetooth, incluindo nome do dispositivo, tipo de dispositivo e identificador único. A informação transmitida será recebida pelos dispositivos inteligentes Bluetooth circundantes, para que os utilizadores possam identificar e selecionar rapidamente o equipamento que precisa de ser ligado à rede na APP do telemóvel.

4. Serviço de rede: Quer esteja a estabelecer a ligação inicial com a APP do telemóvel via Bluetooth ou a configuração subsequente da rede via Wi-Fi, o dispositivo fornece o serviço de rede correspondente. O nome da rede Wi-Fi (SSID) e a palavra-passe do router são transmitidos da APP para a APP do telemóvel via Bluetooth. Durante o processo de distribuição Wi-Fi, o dispositivo tentará ligar-se à rede Wi-Fi especificada de acordo com a informação de distribuição recebida e fornecer feedback à APP do telemóvel sobre o progresso e o resultado da distribuição.

7. PRATELEIRAS

- De acordo com a configuração real do seu produto, por favor verifique o relativo Remover ou Substituir Racks.
- Para evitar danificar a junta da porta, certifique-se de que a porta está totalmente aberta ao retirar prateleiras do compartimento do carril.

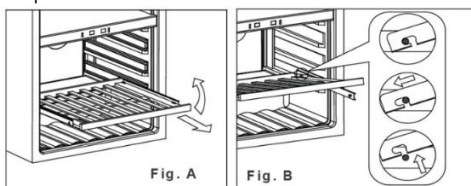

1. Estenda totalmente a prateleira que pretende remover (Fig. A)
2. Levante a frente da prateleira (Fig. A)
3. Segurando a esteira da prateleira, empurrar a prateleira para dentro e depois para cima para libertar dos amortecedores traseiros (Fig. B)

7.1. Instalação dos carris



1. Colocar os carris nos furos dos parafusos (marcados com vermelho na primeira foto)
2. Fixar os carris ao armário em ambos os furos dos parafusos (parafusos incluídos nos carris)
3. Fixe os carris de ambos os lados do armário.
4. Instalar a prateleira de acordo com a descrição em "Prateleiras"

8. PORTA

8.1. Como alterar o ângulo de abertura da porta

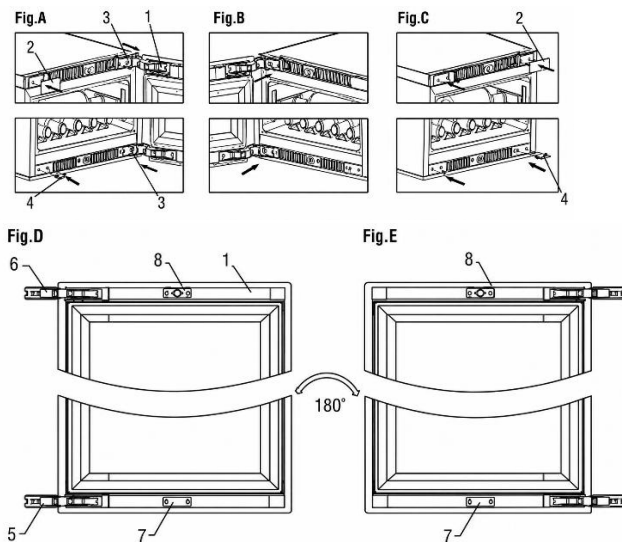

1. porta; 2. prato decorativo; 3. parafuso; 4. prego decorativo; 5/6. dobradiça da porta; 7. prensa para candeeiros de porta; 8. Caixa de botões

1. Abra a porta e remova a peça decorativa (2) no canto superior esquerdo e o prego decorativo (4) no lado inferior esquerdo.
2. Remover todos os parafusos (3) das dobradiças superior e inferior e depois remover a porta (Fig. A).
3. Remover a placa de pressão do candeeiro (7) e instalá-la na moldura superior da porta, remover a caixa do puxador (8) e instalá-la na moldura inferior da porta, e depois rodar a porta 180 graus (Fig D, E).

4. Fixe os parafusos no canto superior esquerdo e no canto inferior esquerdo e no canto inferior da caixa e tenha cuidado para não os apertar (Fig. B).

5. Coloque a dobradiça da porta nos parafusos no canto superior esquerdo e inferior esquerdo, alinhe com a ranhura e aperte os parafusos para garantir que a dobradiça da porta está bem apertada (Fig. B).

6. Finalmente, instale peças decorativas (2) e pregos decorativos (4) no canto superior direito e no canto inferior direito da caixa (Fig. C).

Nota: São necessárias duas pessoas para substituir a porta.

8.2. A dobradiça Hettich

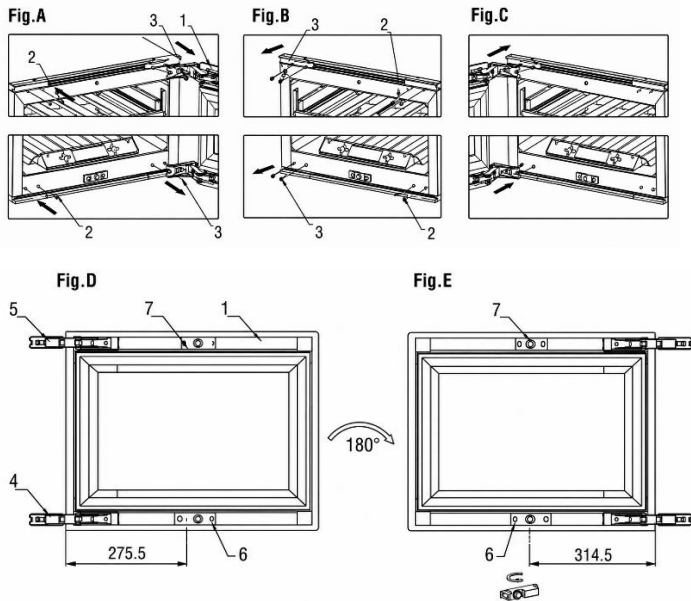

1. porta; 2. pregos decorativos; 3. Parafusos; 4/5. dobradiça da porta; 6. caixa de botões; 7. Bracket

1. Abra a porta e remova o prego decorativo (2) do lado esquerdo (Fig. A).

2. Remover todos os parafusos (3) das dobradiças superior e inferior e depois remover a porta (Fig. A).

3. Remova o suporte (7) e instale-o na moldura inferior da porta, remova a caixa do puxador (6) e instale-a na moldura superior da porta, e depois rode a porta 180 graus (Fig. D/E).

4. Fixe o parafuso (3) no canto superior esquerdo e no canto inferior esquerdo da caixa, tendo cuidado para não apertar (Fig. B).

5. Coloque a dobradiça da porta nos parafusos no canto superior esquerdo e inferior esquerdo, alinhe com a ranhura e aperte os parafusos para garantir que a dobradiça da porta está bem apertada (Fig. C).

6. Finalmente, instale os pregos decorativos (2) no canto superior direito e no canto inferior direito da caixa (Fig. B).

Nota: São precisas duas pessoas para mudar a porta.

8.3. Utilização da função push-to-abrir porta

AVISO

Risco de danos no sistema push-to-open:

- Nunca empurras manualmente o pistão de empurrar.
- Nunca segure ou force o pistão de empurrar.
- Nunca force a porta para a posição fechada se o pistão de empurrar ainda estiver estendido.

A função de empurrar para abrir a porta é ativada quando a unidade é alimentada.

1. Empurrar a porta ligeiramente para dentro no canto superior da porta, do lado oposto da dobradiça (ou na parte inferior da porta no caso do DVH-19.50). Pressione 2-3 segundos até a barra de empurrar se estender e a porta abrir 9 cm. Após dois segundos, a porta pode ser aberta manualmente.

2. Após 4 segundos, o pistão de empurrar regressa à sua posição inicial. Se a porta não for aberta manualmente, a porta fecha-se.

Gorjeta! Se a porta não fechar corretamente, abre e fecha novamente e espera 3 segundos.

8.4. Reiniciar a posição inicial

Na posição inicial, a vara de empurrar fica nivelada com a frente do armário. Se a posição inicial estiver desalinhada:

1. Desliga o aparelho.
2. Desligue o fusível da tomada de energia.
3. Após 10 segundos, volte a ligar o fusível. O pistão de empurrar regressa à sua posição inicial.

8.5. Como ajustar a porta de empurrar

A função de abertura automática da porta funciona pressionando o interruptor à frente do armário através do puxador da porta para ativar a ação de abertura. A folga da porta pode mudar devido a vibrações e outros fatores durante o transporte; Faz com que a função de abertura automática da porta seja insensível ou não possa ser usada normalmente. Por favor, verifique a distância entre a maçaneta e o interruptor no estado da porta fechada e ajuste para a distância mais apropriada rodando a maçaneta.

1. A porta abre-se automaticamente após a ligação; indica que a distância entre o botão e o interruptor é demasiado próxima.
2. Não há resposta, nem sequer pressiona a porta com mais força; indica que a distância entre o botão e o interruptor é demasiado grande.
3. A porta abre-se automaticamente mesmo com toque suave, indica que a distância entre o botão e o interruptor é demasiado próxima.

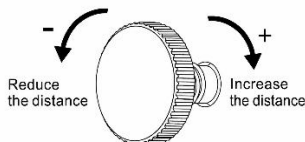

Adjusting knob

Por favor, ajuste a maçaneta com base no círculo de 1/4 nos casos acima: rode para a esquerda, a maçaneta está estendida para fora da moldura da porta; Rodada para a direita, a maçaneta é retraída para dentro da moldura da porta.

1. Ajuste o parafuso no topo do meio, no interior da porta:
- Aparafusar no sentido dos ponteiros do relógio para diminuir a sensibilidade.

- Aparafusar no sentido anti-horário para aumentar a sensibilidade.
- 2. Feche a porta e verifique se a sensibilidade é a desejada.

AVISO

Sensibilidade demasiado alta ou demasiado baixa pode fazer com que o sistema push-to-open não funcione de todo.

9. TEMPERATURA

A temperatura ideal depende do tipo de vinho:

Tipo de vinho	Temperatura ótima	
Vinho tinto	14 – 18 °C	57 – 65 °F
Vinho branco	5 – 10 °C	41 – 50 °F
Vinho de maturação	11 – 14 °C	52 – 57 °F

Verifique sempre o rótulo da garrafa para a temperatura ideal de armazenamento dos seus vinhos.

9.1 Zonas

O aparelho pode ser equipado com múltiplas zonas. Cada zona é adequada para diferentes tipos de vinhos. Os ecrãs mostram a temperatura atual nas zonas correspondentes.

Gojeta! Se quiseres alternar as unidades no ecrã entre °C e °F.

Tipo	Zona	Tipos de vinho	Definições de temperatura	
Zona única		Todos os tipos de vinho	Dependendo do tipo de vinho	
Zona dupla	Zona superior	Champanhe Vinho branco	5 – 10 °C	41 – 50 °F
	Zona inferior	Vinho branco Vinho tinto	10 – 18 °C	50 – 65 °F

Para um desempenho ótimo, recomendamos uma diferença de temperatura entre as zonas de pelo menos 4 °C.

9.2. Controlo da temperatura

Para controlar as definições de temperatura:

1. Pressionar um dos botões de temperatura para verificar a temperatura definida. A temperatura definida pisca no ecrã.
2. Use os botões de temperatura para alterar a temperatura.

Quando os botões de temperatura não são tocados por mais de 5 segundos, o ecrã deixa de piscar e volta a mostrar a temperatura atual na zona correspondente.

AVISO

Se a temperatura no ecrã continuar a piscar, a temperatura medida desvia-se mais de 5 °C da temperatura definida. Um desvio de temperatura superior a 5 °C pode prejudicar um vinho. Verifique se os vinhos armazenados conseguem lidar com a diferença de temperatura e, se não, retire o vinho do cooler até o ecrã deixar de piscar.

A função de memória de temperatura garante que as definições de temperatura se mantêm iguais quando o aparelho liga após uma perda de energia.

9.3. Armazenamento do vinho

A quantidade de vinho que pode ser armazenada no aparelho depende do tamanho das garrafas. A capacidade é aproximadamente máxima com base nas garrafas Bordeaux de 750 ml.

AVISO

Várias garrafas de vinho podem ser pesadas e influenciar o centro de gravidade do aparelho e causar o aparelho inclinar. Preste atenção à colocação das garrafas no aparelho:

- Não deslize para fora mais do que um rack carregado de uma vez.
- Se um suporte estiver carregado com mais do que uma camada de garrafas, não deslize para fora do estante.
- Tente distribuir as garrafas de forma uniforme por todo o aparelho.

Frascos abertos podem causar derrames no aparelho. Coloque apenas garrafas fechadas no aparelho.

Para armazenar vinho no seu eletrodoméstico, faça o seguinte:

1. Abra totalmente a porta.
2. Tira um dos suportes.
3. Coloque a sua garrafa plana no suporte.
4. Empurra o suporte de volta para dentro do aparelho.
5. Fecha a porta corretamente.

Para um desempenho ótimo do aparelho, tenha em mente os seguintes aspectos:

- Se não tiver garrafas suficientes para encher o seu aparelho, distribua-as de forma o mais uniforme possível através do aparelho.
- Manter um espaço entre a parede e as garrafas para permitir a circulação do ar.

9.4. Adicionar uma caixa de humidade (opcional)

Quando o aparelho é instalado num clima muito seco (humidade abaixo de 40%), pode colocar uma caixa de humidade dentro do aparelho.

Corjeta! Tenha em mente que usar a caixa de humidade diminui a capacidade da garrafa do aparelho.

Para adicionar a caixa de humidade, faça o seguinte:

1. Enche a caixa de humidade com água.
2. Coloque a caixa de humidade na prateleira com estribos.

10. POUPANÇA DE ENERGIA

O aparelho é eficiente em termos energéticos por si só. Se quiser usar o aparelho da forma mais eficiente possível:

- Manter a porta fechada o máximo possível.
- Não alterar a temperatura definida com demasiada frequência.
- Desligar o aparelho quando estiver vazio por um período prolongado.
- O Wine Cooler deve estar na zona mais fresca da divisão, longe dos aparelhos de produção e fora da luz solar direta.

11. CUIDADOS E MANUTENÇÃO

AVISO!

Risco de choque elétrico. Quando o aparelho está ligado à rede, contém uma alta tensão. Desligue o fusível da tomada antes de fazer manutenção.

São necessárias as seguintes tarefas de manutenção para manter o aparelho em condições ideais:

Tarefa de manutenção	Frequência
Limpeza rápida	Todos os meses
Limpeza completa	Quando sujo ou quando não é usado por períodos mais longos
Descongelação	De seis em seis meses (ou quando a geada do evaporador tem 5mm de espessura)

Os capítulos seguintes dão instruções sobre como realizar estas tarefas de manutenção.

11.1. Limpeza

AVISO

O uso de agentes de limpeza inadequados pode danificar as superfícies do aparelho. Não use agentes de limpeza abrasivos ou agressivos, esponjas ou panos. Limpa na direção do veio.

O ecrã contém componentes elétricos. Usar demasiada água durante a limpeza pode danificar o ecrã. Certifique-se de torcer o pano ou esponja antes de limpar o ecrã.

Para limpar o aparelho, faça o seguinte:

1. Desligue a energia, desligue o aparelho e remova todos os itens, incluindo garrafas, prateleiras e suportes.
2. Lave as superfícies interiores com água morna e solução suave.
3. Lave as prateleiras com uma solução suave de detergente. Espere que as prateleiras secem antes de voltar a colocar na unidade
4. Torça o excesso de água do pano ao limpar a área dos controlos ou de quaisquer partes elétricas.
5. Lave o exterior com água morna e detergente líquido suave. Enxagua bem e seca com um pano limpo e macio.
6. Limpe as saídas de ar com um pano húmido e macio.
7. Se presente, limpe a caixa de humidade com água corrente.
8. Limpe a porta com limpa-vidros e um pano macio.

AVISO!

Nunca ligue o aparelho enquanto o interior ou as prateleiras estão molhados. Operar num ambiente húmido aumenta significativamente o risco de crescimento de bolor. Maku certificou-se de que o interior do eletrodoméstico e todos os acessórios estavam completamente secos antes de o ligar.

11.2. Descongelar o aparelho

O descongelamento normalmente demora entre 2 a 4 horas. O aparelho é descongelado quando toda a geada do evaporador desaparece.

Para descongelar o aparelho:

1. Desliga o aparelho.
2. Retire as garrafas do aparelho.
3. Deixar a porta aberta para acelerar o processo.
4. Coloque toalhas na abertura da porta do aparelho para absorver qualquer água.
5. Voltar a ligar o aparelho.
6. Se houver, reabasteça a caixa de humidade.

12. FALHA DE ENERGIA

A maioria das falhas de energia é corrigida em poucas horas e não deve afetar a temperatura do seu aparelho se minimizar o número de vezes que a porta é aberta. Se a eletricidade vai ficar cortada durante muito tempo, precisa de tomar as medidas adequadas para proteger o seu conteúdo.

13. TEMPO DE FÉRIAS

Férias curtas: Deixe o Refrigerador de Vinho/Refrigerador de Bebidas a funcionar durante férias de menos de três semanas. Se o aparelho não for usado durante vários meses, retire todos os objetos e desligue-o. Limpe e seque bem o interior. Para evitar o crescimento de odor e bolor, deixe a porta ligeiramente aberta: bloqueie-a se necessário.

14. MOVER O REFRIGERADOR DE VINHO

1. Remover todos os itens.
2. Retire os objetos soltos dentro do refrigerador de vinho (garrafas e prateleiras) ou fixe os objetos soltos com a espuma.
3. Virar a perna ajustável para cima até à base para evitar danos.
4. Fecha a porta com fita adesiva.
5. Certifique-se de que o aparelho se mantém seguro na posição vertical durante o transporte. Também proteja o exterior do eletrodoméstico com uma manta ou itens semelhantes.

15. PERGUNTAS FREQUENTES

1. O aparelho não arrefece o suficiente. O que fazer?

Certifique-se de que a porta está totalmente fechada. Não exponha a unidade à luz solar direta. Mantenha as grelhas de ventilação limpas.

2. O aparelho liga e desliga frequentemente.

Um refrigerador de vinho normalmente ativa o ciclo de arrefecimento a cada 10–15 minutos. Se o compressor arrancar com mais frequência, verifique o seguinte: condições climáticas no local da instalação; Fecho correto da porta. Se muitas garrafas novas forem carregadas de uma só vez, a unidade pode demorar pelo menos 24 horas a atingir a temperatura definida, resultando em ciclos de arrefecimento temporariamente mais frequentes.

3. A porta não abre.

Verifique a instalação e consulte o manual do utilizador para instruções sobre como ajustar o sensor de abertura da porta.

4. A luz interior não funciona.

Verifica as definições do wine cooler. Mais informações sobre as definições disponíveis podem ser encontradas no manual do utilizador.

5. Surge condensação no vidro.

A humidade excessiva na divisão pode causar problemas de humidade. Isto não é uma avaria do aparelho.

6. A porta não fecha corretamente.

Os refrigeradores de vinho podem permanecer cheios por mais de seis meses antes de chegarem ao cliente. As unidades são protegidas de forma segura com esferovite em todos os lados e fixadas com duas correias para garantir um ambiente seguro e evitar danos físicos durante o transporte. Devido à encapsulação apertada, a junta da porta pode deformar-se e exigir ajustes. Para corrigir isto, feche a porta e aqueça suavemente a junta com um secador de cabelo. Ajuste cuidadosamente as lamelas da junta para as ajudar a abrir e a voltar à forma correta. Verifique a posição da junta e da porta para garantir a vedação adequada. Se a junta ficar solta ou perder a forma ao fim de anos, pode ser restaurada

novamente com um secador de cabelo. Verifique se a unidade está nivelada e que todas as prateleiras estão corretamente instaladas.

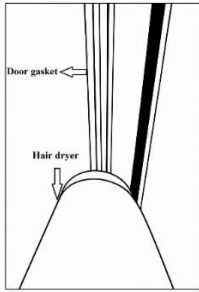

7. Como registar o meu pedido de serviço

Por favor, utilize o link para registar o seu pedido de serviço: <https://service.dunavox.com/>

Precisa das seguintes informações para se registar:

- Detalhes de contacto (Nome, endereço de email, número de telefone)
- Detalhes da conta (País de compra, data de compra, de quem comprou)
- Detalhes do produto (tipo de produto, número de série)
- Descrição do erro (Explicação do erro, carregar fotografias da instalação é obrigatório ao submeter o formulário de relatório de serviço).

Se notar algum comportamento invulgar no seu eletrodoméstico, por favor contacte o seu revendedor local ou envie um email para o seguinte endereço de email: service@dunavox.com

16. ELIMINAÇÃO

1. Antes de descartar um aparelho antigo, desligue a ficha da tomada principal para garantir que o aparelho está inoperacional.
2. Remova a porta, mas deixe as prateleiras no lugar para evitar que crianças entrem no interior.
3. Corta o cabo principal e descarta-o.



O símbolo no produto ou na sua embalagem indica que este produto não deve ser manipulado como lixo doméstico geral, mas deve ser levado para um ponto de recolha de reciclagem de bens elétricos e eletrónicos. A eliminação deve ser realizada de acordo com as regulamentações ambientais locais para a eliminação de resíduos. Ao descartar corretamente este produto, está a contribuir para a proteção do ambiente e para a saúde dos seus semelhantes. A eliminação inadequada põe em risco a saúde e o ambiente. Mais informações sobre a reciclagem do produto podem ser obtidas na sua câmara municipal, no departamento de recolha de resíduos ou na loja onde comprou o produto.

Se o seu produto estiver defeituoso, contacte a Dunavox. Podemos possivelmente reparar o produto ou dar-lhe uma segunda vida. Se tiver de descartar o produto, descarte-o de acordo com as diretrizes locais aplicáveis. Quando vender o produto a um novo proprietário, certifique-se de adicionar este manual ou uma cópia deste manual.

AVISO!

Ao descartar um aparelho antigo, certifique-se de que a tubagem não fica danificada.

17. GARANTIA

Os produtos para uso doméstico têm uma **garantia padrão de 24 meses**. O registo no prazo de 30 dias após a compra prolonga a garantia por **12 meses (36 meses no total)**.

Inscrição no <https://dunavox.com/product-registration>

O compressor fica coberto por **mais dois (2) anos, totalizando cinco (5) anos** no compressor.

A garantia aplica-se **apenas no país de compra**.

As reclamações devem incluir **prova de compra** e, se aplicável, **prova de registo**. A garantia cobre **mão-de-obra, peças sobressalentes e custos de transporte** necessários para a reparação. A remoção e reinstalação de aparelhos embutidos são da responsabilidade do utilizador final. Por razões de segurança, não é prestado serviço no local para unidades instaladas acima de **2 metros** acima do nível do chão.

Exclusões:

Sem cobertura para: danos de transporte/realojamento; riscos/vidro partido, prateleiras ou pegadores; instalação/uso inadequado; ligação de energia errada ou tensão instável; reparação/modificação não autorizada; desastres naturais; desgaste/descoloração estética; perda ou deterioração de vinho ou outros conteúdos; Desgaste geral. A Dunavox não é responsável por quaisquer danos indiretos ou consequentes, incluindo a deterioração do vinho ou dos materiais envolventes.

Os produtos estão abrangidos pela garantia oficial do fabricante, de acordo com as regulamentações europeias aplicáveis de conformidade para consumidores/produtos. A garantia é pessoal para o comprador original e não transferível. A reparação/substituição não prolonga o período original da garantia.

As cláusulas e especificações da garantia estão sujeitas a alterações sem aviso prévio.

DUNAVOX

THE WINE COOLING EXPERT

